

Avalon Combo+

Οδηγίες συναρμολόγησης

Σύντομη περιγραφή:

Ασύρματος θερμοστάτης χώρου με ενεργοποιητή θερμαντικού σώματος, M30x1,5 mm για τον έλεγχο των θερμαντικών σωμάτων σε περιπτώσεις εγκατάστασης όπου ο αισθητήρας είναι κρυμμένος. Μπορεί επίσης να χρησιμοποιηθεί ως θερμοστάτης με απομακρυσμένο αισθητήρα. τεχνολογία blossom-ic radio και app. Σε συνδυασμό με την πύλη GT-100.

Μέχρι και 20 θερμοστάτες χώρου μπορούν να ελεγχθούν με μία πύλη. Έως και 10 ενεργοποιητές Avalon Combo+ μπορούν να ελεγχθούν με έναν θερμοστάτη χώρου.

Πίνακας περιεχομένων

Σύνδεση της πύλης GT-100.....	3
Εγγραφή του θερμοστάτη.....	3
Σύζευξη του ενεργοποιητή	4
Κατεβάστε την εφαρμογή blossom ic	5
Τεχνικά στοιχεία	6
Ρυθμίσεις & λειτουργίες κουμπιών.....	7
• Επεξήγηση των προγραμμάτων θέρμανσης	8
• Ρυθμίσεις μέσω του θερμοστάτη.....	8
• Ανίχνευση ανοίγματος παραθύρου	8
• Επαναφορά στις εργοστασιακές ρυθμίσεις	9
• Περισσότερες πληροφορίες.....	9
Οδηγίες ασφαλείας	9
Τοποθέτηση στη βαλβίδα	9
Δήλωση συμμόρφωσης	9
Προειδοποίηση	10
Προβλεπόμενη χρήση	10

Σύνδεση της πύλης GT- 100

Combo+

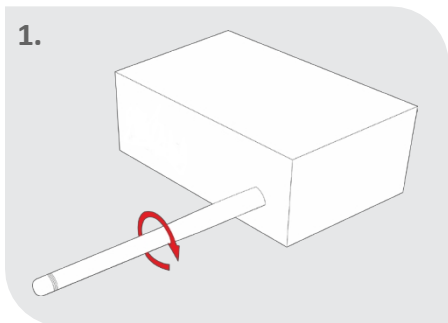

1.

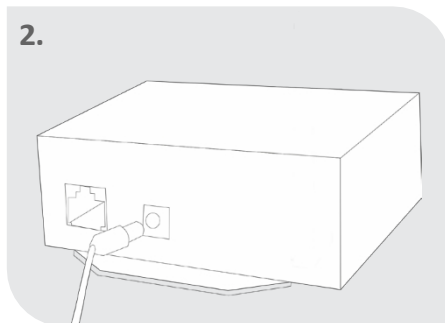

2.

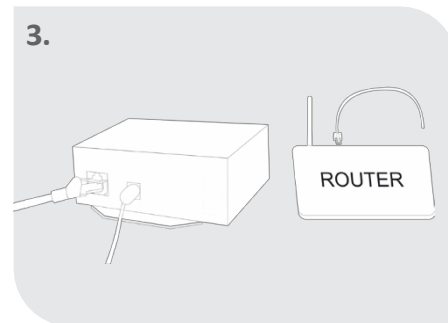

3.

Βιδώστε την κεραία Συνδέστε την παροχή ρεύματος Συνδέστε το

καλώδιο δικτύου

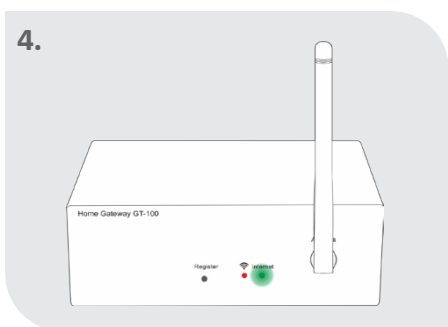

4.

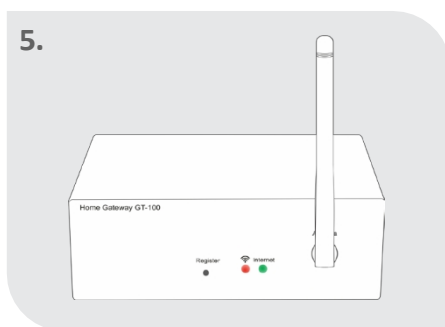

5.

Έλεγχος κατάστασης

Η πράσινη δίοδος αναβοσβήνει: Σύνδεση στο Internet εγκαθίσταται

Η πράσινη δίοδος ανάβει συνεχώς: Η σύνδεση στο Internet έχει δημιουργηθεί με επιτυχία

Και οι δύο δίοδοι ανάβουν μόνιμα: Πύλη ενεργή

Σημείωση:

Λειτουργικότητα στην περιοχή home-safe.

Η σύνδεση στο διαδίκτυο χρησιμοποιείται για εύκολη ρύθμιση και έλεγχο μέσω του smartphone.

Η λειτουργικότητα του συστήματος διασφαλίζεται επίσης όταν δεν υπάρχει σύνδεση στο Διαδίκτυο.

Για την αρχική θέση σε λειτουργία απαιτείται σύνδεση στο Διαδίκτυο.

Εγγραφή του θερμοστάτη

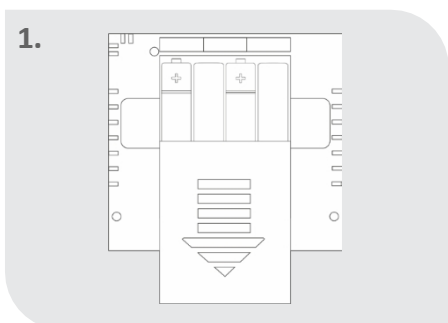

1.

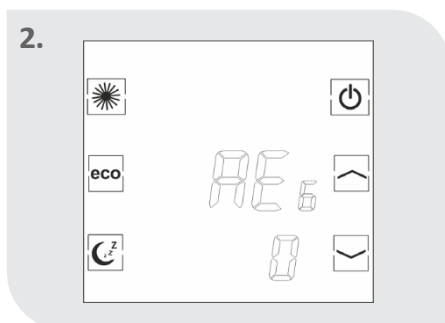

2.

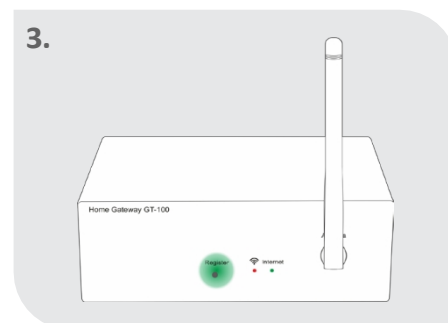

3.

Τοποθετήστε τις μπαταρίες Στην οθόνη εμφανίζεται η ένδειξη "REG".
στην πύλη

Κουμπί εγγραφής

Πατήστε σύντομα. Η κόκκινη δίοδος αρχίζει να αναβοσβήνει

4.

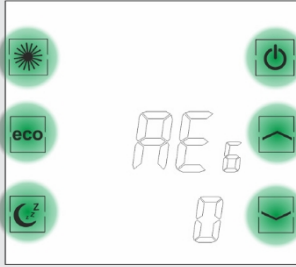

Πατήστε οποιοδήποτε κουμπί του θερμοστάτη Avalon Combo+ εντός 30 δευτερολέπτων.

5.

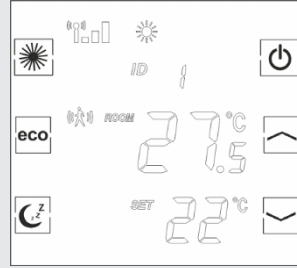

Ο θερμοστάτης εμφανίζει την τρέχουσα θερμοκρασία δωματίου κ.λπ.

Σύνδεση του ενεργοποιητή

1.

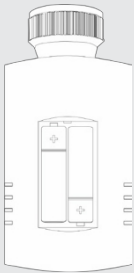

Τοποθετήστε τις μπαταρίες

2.

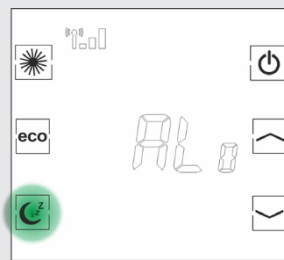

Πατήστε και κρατήστε πατημένο το κουμπί αναστολής λειτουργίας στον ασύρματο θερμοστάτη χώρου μέχρι να εμφανιστεί στην οθόνη η ένδειξη "Alo".

3.

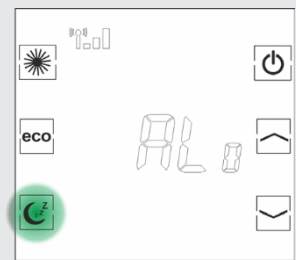

Πατήστε ξανά το κουμπί αναστολής λειτουργίας, η ένδειξη "Alo" αρχίζει να αναβοσβήνει.

4.

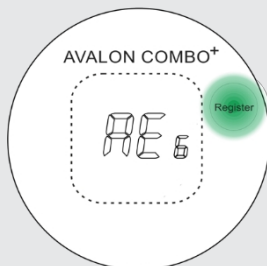

Πατήστε σύντομα το κουμπί καταχώρισης στον ενεργοποιητή - Η ένδειξη "REG" αρχίζει να αναβοσβήνει και

5.

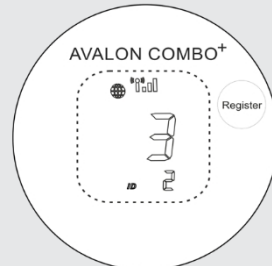

Ο ενεργοποιητής εμφανίζει τον αριθμό ID που έχει εκχωρηθεί από την πύλη στο επάνω μέρος. Κάτω από αυτόν τον μεγάλο αριθμό,

είναι ορατή η ανάθεση
στον θερμοστάτη (σε
ποιον θερμοστάτη έχει
ανατεθεί ο
ενεργοποιητής).
-> Εγγραφή επιτυχής

Το διεθνές σύμβολο
μπαταρίας εμφανίζεται
στην οθόνη του
ενεργοποιητή μόλις οι
μπαταρίες είναι
χαμηλές.

Τοποθετήστε τον
ενεργοποιητή στη
βαλβίδα και σφίξτε
τον θερμοστάτη
χώρου Avalon Combo+
σε κατάλληλη θέση
ή να το τοποθετήσετε στον
τοιχο.

Κατεβάστε την εφαρμογή blossomic

Η εφαρμογή blossomic είναι διαθέσιμη τόσο για iOS όσο και για Android. Μπορείτε να βρείτε την εφαρμογή πληκτρολογώντας "blossomic" στο App Store ή στο Google PlayStore. Εναλλακτικά, μπορείτε να σαρώσετε τον παρακάτω κωδικό QR με το smartphone σας. Αυτό θα σας μεταφέρει απευθείας στη σελίδα λήψης της εφαρμογής blossomic.

Ρύθμιση της εφαρμογής blossomic



Για την αρχική εγγραφή, χρησιμοποιήστε τη διεύθυνση Mac της πύλης (12 ψηφία, προσαρτημένη στο πίσω μέρος). Η διεύθυνση Mac χρησιμεύει ως όνομα χρήστη και κωδικός πρόσβασης.

Μετά την επιτυχή σύνδεση, πρέπει να εκχωρήσετε ατομικά δεδομένα πρόσβασης.

Μόλις εισαγάγετε αυτά τα δεδομένα, όλα τα προγράμματα θέρμανσης και άλλες παράμετροι μπορούν να ρυθμιστούν εύκολα και άνετα μέσω της εφαρμογής.

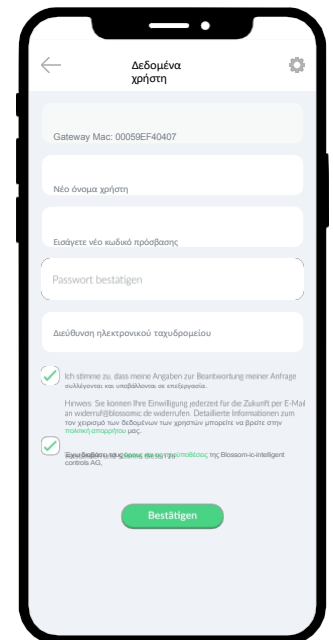
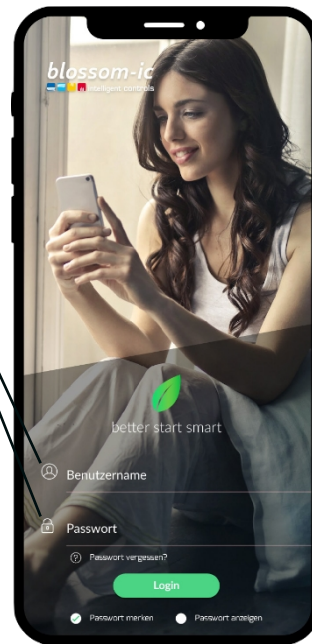

Αυτόματη ανίχνευση της διεύθυνσης IP και αυτόματη αναγνώριση της γλώσσας. Δεν είναι απαραίτητο να ρυθμίσετε τη χειμερινή και τη θερινή ώρα ή την ημερομηνία και την ώρα.

Σημαντική σημείωση:

Για να εξασφαλιστεί η ομαλή λειτουργία όλων των θερμοστατών και των συσκευών ως μονάδα, όλα τα εξαρτήματα (συμπεριλαμβανομένων των συσκευών που προστίθενται αργότερα) πρέπει να καταχωρηθούν μέσω της πύλης, όπως περιγράφεται στη σελίδα 5 παρακάτω ("Καταχώρηση του θερμοστάτη καλοριφέρ" - βήματα 2 έως 3).

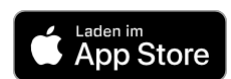

Τεχνικά στοιχεία

Combo+

Θερμοστάτης Avalon Combo+

- Εύρος σημείου ρύθμισης 6 ~ 30°C
- Θερμοκρασία περιβάλλοντος 0 ~ 50°C
- Υγρασία περιβάλλοντος 90% (χωρίς συμπύκνωση)
- Καταγραφή ή 4x Mirco AAA 1.5V, μπαταρία
- Διάσταση L86 x W86 x H26 (mm)
- Ασύρματη συχνότητα 2,4GHz, ζώνη ISM, 16 κανάλια
- Κατηγορία προστασίας/τύπος IP 30
- Δοκιμή RF RED 2014/53/EE
- CE Διαθέσιμο
- RoHs Διαθέσιμο
- Τύπος κεραίας Κεραία PCB

Ενεργοποιητής Avalon Combo+

- Θερμοκρασία περιβάλλοντος 0 ~ 50°C
- Υγρασία περιβάλλοντος 90% (χωρίς συμπύκνωση)
- Καταγραφή ή 2x Mignon AA 1.5V, μπαταρία
- Διάσταση L110 x Ø 58 mm
- Ασύρματη συχνότητα 2,4GHz, ζώνη ISM, 16 κανάλια
- Κατηγορία προστασίας/τύπος IP 30
- Δοκιμή RF RED 2014/53/EE
- CE Διαθέσιμο
- RoHs Διαθέσιμο
- Τύπος κεραίας Κεραία PCB

Πύλη GT-100

- Θερμοκρασία περιβάλλοντος 0 ~ 50°C
- Τάση λειτουργίας DC 12V 1A
- Τάση δικτύου 230 V AC / 50/60Hz
- Διάσταση L113 x W73 x H35 (mm)
- Ασύρματη συχνότητα 2,4GHz, ζώνη ISM, 16 κανάλια
- Κατηγορία προστασίας/τύπος IP 30
- Δοκιμή RF RED 2014/53/EE
- CE Διαθέσιμο
- RoHs Διαθέσιμο
- Τύπος κεραίας Μονόπολο 2,4 GHz

Ρυθμίσεις & κουμπιά- Λειτουργίες

Ασύρματος θερμοστάτης χώρου για χρήση με ενεργοποιητή καλοριφέρ, M 30x1,5 mm για τον έλεγχο καλοριφέρ σε περιπτώσεις εγκατάστασης όπου ο αισθητήρας είναι κρυμμένος. Μπορεί επίσης να χρησιμοποιηθεί ως θερμοστάτης με απομακρυσμένο αισθητήρα. τεχνολογία blossom-ic radio και app. Σε συνδυασμό με την πύλη GT-100.

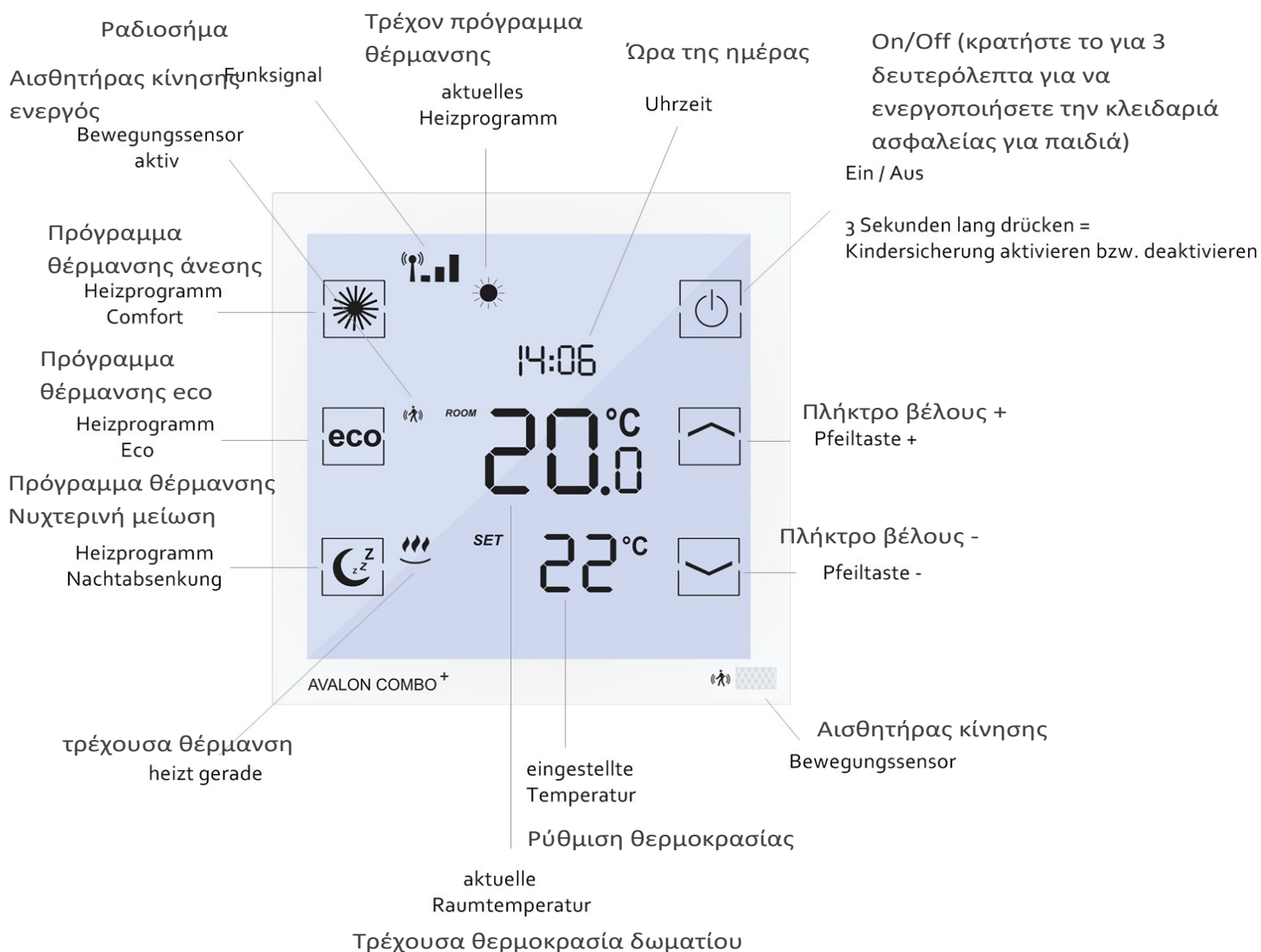

Επεξήγηση των προγραμμάτων θέρμανσης



Πρόγραμμα θέρμανσης Comfort

Με το πρόγραμμα Comfort, μπορείτε να ελέγχετε τη θερμοκρασία άνεσης (εργοστασιακά ρυθμισμένη στους 22°). Η επιθυμητή θερμοκρασία και οι χρόνοι του προγράμματος μπορούν να ρυθμιστούν εύκολα μέσω του θερμοστάτη και της εφαρμογής. Εάν ενεργοποιηθεί ο αισθητήρας και δεν είναι κανείς παρών εντός 30 λεπτών, το σύστημα μειώνει τη θερμοκρασία κατά 2° και μεταβαίνει στη λειτουργία Eco ή στη νυχτερινή επαναφορά μετά από άλλα 30 λεπτά, εάν δεν είναι κανείς παρών (ανάλογα με την ώρα της ημέρας). Εάν ο αισθητήρας ανιχνεύσει κίνηση, το πρόγραμμα μεταβαίνει αμέσως στη λειτουργία Comfort. Εάν απενεργοποιηθεί ο αισθητήρας (μόνο μέσω της εφαρμογής), η θερμοκρασία παραμένει σταθερή μέχρι την επόμενη φάση εναλλαγής (Eco ή νυχτερινή επαναφορά). Αναλυτικές οδηγίες μπορείτε επίσης να βρείτε στην περιγραφή της εφαρμογής.



eco πρόγραμμα θέρμανσης

Με το πρόγραμμα Eco, μπορείτε να ρυθμίσετε την επιθυμητή θερμοκρασία για μεγαλύτερα χρονικά διαστήματα απουσίας (εργοστασιακά ρυθμισμένη στους 12°). Η επιθυμητή θερμοκρασία και οι χρόνοι του προγράμματος μπορούν να ρυθμιστούν εύκολα μέσω του θερμοστάτη και της εφαρμογής. Πατώντας το κουμπί Eco στον θερμοστάτη, μπορείτε να μεταβείτε απευθείας από τη λειτουργία Comfort στη λειτουργία Eco. Για να γίνει αυτό, ο αισθητήρας κίνησης απενεργοποιείται για 10 λεπτά. Εάν ο αισθητήρας ανιχνεύσει κίνηση μετά την παρέλευση των 10 λεπτών, το πρόγραμμα επανέρχεται στη λειτουργία Comfort. Εάν ο αισθητήρας απενεργοποιηθεί (μόνο μέσω της εφαρμογής), η θερμοκρασία παραμένει σταθερή μέχρι την επόμενη φάση εναλλαγής (Comfort ή μείωση της νύχτας). Αναλυτικές οδηγίες μπορείτε επίσης να βρείτε στην περιγραφή της εφαρμογής.



Νυχτερινή μείωση του προγράμματος θέρμανσης

Αυτό το πρόγραμμα μειώνει τη θερμοκρασία τη νύχτα για εξοικονόμηση ενέργειας (από το εργοστάσιο έχει ρυθμιστεί στους 16°). Μπορείτε να ρυθμίσετε με ευκολία την επιθυμητή θερμοκρασία και το χρόνο του προγράμματος μέσω του θερμοστάτη και της εφαρμογής. Ο αισθητήρας κίνησης απενεργοποιείται κατά τη διάρκεια της νυχτερινής μείωσης. Πατώντας το κουμπί νυχτερινής επαναφοράς στο θερμοστάτη, μπορείτε να μεταβείτε απευθείας από τη λειτουργία άνεσης στη νυχτερινή επαναφορά. Εάν ο αισθητήρας απενεργοποιηθεί (μόνο μέσω της εφαρμογής), η θερμοκρασία παραμένει σταθερή μέχρι την επόμενη φάση εναλλαγής (Eco ή Comfort). Αναλυτικές οδηγίες μπορείτε επίσης να βρείτε στην περιγραφή της εφαρμογής.

Ρύθμιση χρόνου θέρμανσης

Πατήστε δύο φορές το κουμπί νυχτερινής επαναφοράς στο θερμοστάτη για να ρυθμίσετε την ώρα από την οποία θα πρέπει να ενεργοποιηθεί το Morning Comfort. Ρυθμίστε την επιθυμητή ώρα και επιβεβαιώστε τη ρύθμιση πατώντας ξανά το κουμπί νυχτερινής επαναφοράς. Όλες οι ρυθμίσεις του προγράμματος θέρμανσης και της θερμοκρασίας μπορούν να γίνουν εύκολα και άνετα μέσω της εφαρμογής. Αναλυτικές οδηγίες μπορείτε επίσης να βρείτε στην περιγραφή της εφαρμογής.

Φάση ρύθμισης του συστήματος Avalon Combo+

Κατά τη διάρκεια των αρχικών φάσεων θέρμανσης μετά τη θέση σε λειτουργία, οι βαλβίδες ρυθμίζονται και ρυθμίζονται αυτόματα από το σύστημα Avalon Combo+. Η διαδικασία αυτή επαναλαμβάνεται αρκετές φορές ανάλογα με τις ανάγκες. Η διαδικασία αυτή επιτρέπει στο σύστημα να προσαρμόζεται στις εκάστοτε συνθήκες του χώρου.

Ρυθμίσεις μέσω του θερμοστάτη

Κατά την ώρα αφύπνισης (π.χ. 7:00 π.μ.), το καλοριφέρ αρχίζει να θερμαίνεται από τις 7:00 π.μ. Ο θερμοστάτης μεταβαίνει αυτόματα στη λειτουργία Comfort (Άνεση). (Οι ρυθμίσεις στο θερμοστάτη είναι προαιρετικές. Όλες οι ρυθμίσεις του προγράμματος θέρμανσης και της θερμοκρασίας μπορούν να γίνουν εύκολα και άνετα μέσω της εφαρμογής) Παρακαλούμε σημειώστε: Οι θερμοστάτες Avalon Combo+ ελέγχουν μόνο τα μεμονωμένα δωμάτια (θερμοκρασία και ώρες). Παρακαλούμε σημειώστε σε ποιες ώρες είναι ρυθμισμένος ο λέβητας.

Ανίχνευση ανοίγματος παραθύρου

Η ανίχνευση ανοίγματος παραθύρου με blossom-ic ενεργοποιείται με πτώση της θερμοκρασίας κατά 2°C σε 5 λεπτά και θέτει τον θερμοστάτη



σε λειτουργία προστασίας από τον παγετό (6°C). Μόλις ενεργοποιηθεί αυτή η λειτουργία, στην οθόνη εμφανίζεται η ένδειξη "OPEN". Εάν το παράθυρο κλείσει εντός 60 λεπτών και η θερμοκρασία στο δωμάτιο αυξηθεί ξανά, ο θερμοστάτης επιστρέφει αυτόματα στην τελευταία ενεργοποιημένη λειτουργία.

Εάν το παράθυρο παραμείνει ανοιχτό για περισσότερο από 60 λεπτά ή η θερμοκρασία δεν αυξηθεί, ο θερμοστάτης παραμένει σε λειτουργία προστασίας από τον παγετό και πρέπει να ενεργοποιηθεί εκ νέου χειροκίνητα στον θερμοστάτη.

Επαναφορά του θερμοστάτη στις εργοστασιακές ρυθμίσεις

Απενεργοποιήστε τον θερμοστάτη -> πατήστε το κουμπί ύπνου μέχρι να εμφανιστεί στην οθόνη το "dEF" (το κουμπί ύπνου δεν είναι ορατό μετά την απενεργοποίηση της συσκευής, βρίσκεται κάτω αριστερά στην οθόνη) -> πατήστε το κουμπί με το κάτω βέλος μέχρι να εμφανιστεί επίσης στην οθόνη το "Suc" => ενεργοποιήστε ξανά τον θερμοστάτη ("REG" εμφανίζεται στην οθόνη), πρέπει στη συνέχεια να γίνει εκ νέου εγγραφή.

Περαιτέρω πληροφορίες

Σημείωση:

Εάν οι μπαταρίες είναι άδειες και ο θερμοστάτης ή ο ενεργοποιητής απενεργοποιηθεί, ο ενεργοποιητής παραμένει στην τελευταία θέση που χρησιμοποιήθηκε. Ωστόσο, η λειτουργία προστασίας από τον παγετό (6°C) είναι εγγυημένη ανά πάσα στιγμή.

Τι πρέπει να γίνει;

Για να αποκαταστήσετε την κανονική λειτουργία, αντικαταστήστε αμέσως τις μπαταρίες. Το σύστημα διαθέτει μια λειτουργία μνήμης που επαναφέρει αυτόματα το τελευταίο πρόγραμμα θέρμανσης που έχει ρυθμιστεί.

Λειτουργία προστασίας βαλβίδων:

Το σύστημα ανοίγει και κλείνει αυτόματα τις βαλβίδες μία φορά την εβδομάδα, διασφαλίζοντας έτσι ότι οι βαλβίδες δεν θα κολλήσουν ή θα μπλοκάρουν.

Οδηγίες ασφαλείας

Προσοχή! Σημαντική σημείωση:

Οι ηλεκτρικές συσκευές επιτρέπεται να εγκατασταθούν και να συναρμολογηθούν μόνο από εξειδικευμένο ηλεκτρολόγο. Η μη τήρηση των οδηγιών συναρμολόγησης και εγκατάστασης μπορεί να προκαλέσει πυρκαγιά ή άλλους κινδύνους.

Τοποθέτηση στη βαλβίδα

Ο ενεργοποιητής Avalon Combo+ ταιριάζει σε βαλβίδες με σύνδεση M 30 x 1,5 mm. Κατάλληλες μάρκες: Heimeier, Junkers, Jürgen Schlöser, Landys & Gyr, MNG, Honeywell 30 x 1,5, Herz 30 x 1,5 και Oventrop 30 x 1,5.

Προσαρμογέας:

Για να τοποθετήσετε τον ενεργοποιητή Avalon Combo+ σε βαλβίδες Danfoss, χρειάζεστε έναν προσαρμογέα (π.χ. από την Heimeier):

Hersteller	Art.-Nr.	Beschreibung
Heimeier	9702-24.700	Adapter für Danfoss RA-Ventile (Click Ventile)
Heimeier	9700-24.700	Adapter für Danfoss RAV/L Ventile Ø 26mm
Heimeier	9800-24.700	Adapter für Danfoss RAV- Ventile Ø 34mm
Heimeier	9701-28.700	Adapter für TA-Ventile (M28x1,5mm)
Heimeier	9700-30.700	Adapter für Herz-Ventile M28x1,5mm
Heimeier	9700-55.700	Adapter für Comap-Ventile M28x1,5mm
Heimeier	9700-27.700	Adapter für Vaillant Ventile Ø 30mm
Heimeier	9700-36.700	Adapter für Ista und Oventrop Ventile M32x1,0mm
Heimeier	9700-41.700	Adapter für Markaryd-Ventile M28x1,5mm
Heimeier	9700-10.700	Adapter für Oventrop Ventile M30x1,0mm
Heimeier	9700-33.700	Adapter für Giacomini-Ventile 22,6mm
Oventrop	1011450	Winkeladapter für M30x1,5mm

Για όλες τις άλλες βαλβίδες, χρησιμοποιήστε τους διάφορους προσαρμογείς των αντίστοιχων κατασκευαστών. Αυτοί είναι διαθέσιμοι από εξειδικευμένους αντιπροσώπους κατόπιν αιτήματος. Συνιστούμε μεταλλικούς προσαρμογείς για ακριβή λειτουργικότητα!

Δήλωση συμμόρφωσης

Με το παρόν, η Blossom-ic-intelligent controls AG δηλώνει ότι το ακόλουθο προϊόν: Avalon Combo+ ACSE-3979 συμμορφώνεται με τις βασικές απαιτήσεις και άλλες σχετικές διατάξεις της οδηγίας 2014/53/ΕΕ. Η πλήρης δήλωση συμμόρφωσης βρίσκεται στην ακόλουθη διεύθυνση: www.blossomic.de/downloads.php Δήλωση συμμόρφωσης.

Προειδοποίηση

Ο θερμοστάτης δεν είναι κατάλληλος για παιδιά και δεν πρέπει να χρησιμοποιείται ως παιχνίδι. Αποθηκεύστε και απορρίψτε τα υλικά συσκευασίας με τρόπο ασφαλή για τα παιδιά. Μην αποσυναρμολογείτε τον θερμοστάτη, καθώς δεν περιέχει εξαρτήματα που μπορούν να συντηρηθούν από τον χρήστη. Εάν στην οθόνη εμφανιστεί ο κωδικός σφάλματος E1, E2 κ.λπ. ή εμφανιστούν άλλα ελαττώματα, παρακαλούμε επιστρέψτε τον θερμοστάτη στον αντιπρόσωπο.

Αυτή η συσκευή μπορεί να χρησιμοποιηθεί από παιδιά ηλικίας από 8 ετών και άνω και από άτομα με μειωμένες σωματικές, αισθητηριακές ή διανοητικές ικανότητες ή έλλειψη εμπειρίας και γνώσεων, εφόσον έχουν λάβει επίβλεψη ή οδηγίες σχετικά με τη χρήση της συσκευής με ασφαλή τρόπο και κατανοούν τους κινδύνους που ενέχει. Τα παιδιά δεν πρέπει να παίζουν με τη συσκευή. Ο καθαρισμός και η συντήρηση από τον χρήστη δεν πρέπει να πραγματοποιείται από παιδιά χωρίς επίβλεψη.

Προβλεπόμενη χρήση Χρήση

Ο ενεργοποιητής Avalon Combo+ σε συνδυασμό με τον ασύρματο θερμοστάτη χώρου Avalon Combo+ είναι κατάλληλος μόνο για τον έλεγχο θερμαντικών σωμάτων, θερμαντικών σωμάτων με συναγωγή ή θερμαντήρων σανίδας που θερμαίνονται με μέσα μεταφοράς θερμότητας. Ο έλεγχος π.χ. κυκλωμάτων ψύξης, συστημάτων ενδοδαπέδιας θέρμανσης κ.λπ. δεν επιτρέπεται και ενδέχεται να προκαλέσει βλάβη.



blossom-ic

 intelligent controls

Blossom-ic-intelligent controls AG
Oberer Buxheimer Weg 60, 87700 Memmingen, Γερμανία
P: +49 8331-756 965 80 E: info@blossomic.de
W: www.blossomic.de