



## Λίγα λόγια για εμάς

Η **HeatMax** ιδρύθηκε το Σεπτέμβριο του 2015 τολμώντας να μπει στον τομέα της θέρμανσης σε μια από τις δυσκολότερες στιγμές που έχει περάσει ο κλάδος. Ξεκίνησε για πρώτη φορά στην ελληνική αγορά την κατά **αποκλειστικότητα εισαγωγή** των λεβήτων GRANT, ενός από τους **μεγαλύτερους οίκους** κατασκευής λεβήτων συμπύκνωσης πετρελαίου στην Ευρωπαϊκή αγορά.

Σταδιακά με την **εμπιστοσύνη** και την **υποστήριξη** των πελατών της η Εταιρία μας μετακινήθηκε σε νέες σύγχρονες εγκαταστάσεις προσέθεσε δε και έναν άλλο αξιόλογο αριθμό νέων προϊόντων με στόχο την δυνατόν μεγαλύτερη κάλυψη των αναγκών τους. Η επιλογή όλων των νέων προϊόντων που προστέθηκαν στην γκάμα της έγινε με γνώμονα πάντα την **ποιότητα**, την τεχνολογικά εξελιγμένη και **πρωτοποριακή** κατασκευή τους καθώς και την ανταγωνιστική τους **τιμή**.

Στις εγκαταστάσεις της Εταιρίας μας λειτουργεί ένα σύγχρονο **κέντρο εκπαίδευσης** των συνεργατών μας όπου είναι εγκατεστημένα δείγματα από το σύνολο των προϊόντων που αντιπροσωπεύουμε δίνοντας την δυνατότητα σε όλους τους συνεργάτες μας να έχουν άποψη για το επίπεδο λειτουργίας τους και την κατανόηση του τρόπου σύνδεσής τους. **Εξειδικευμένο τεχνικό προσωπικό** σε όλο το Ελλαδικό χώρο καλύπτει όλες τις ανάγκες τεχνικών προβλημάτων που ενδεχόμενα θα αντιμετωπίσετε.

Έτσι με όλες αυτές τις **πρωτοβουλίες** και **καινοτόμες προσπάθειες** κινούμενη μέσα σε αυτό το έντονα ανταγωνιστικό περιβάλλον μεγαλώνει τον κύκλο εργασιών της απολαμβάνοντας την αποδοχή και επιλογή από την πλευρά των πελατών της

Θα μας δώσετε **ιδιαίτερη χαρά** με μια **επίσκεψή σας** στις εγκαταστάσεις μας ώστε να μπορέσουμε να σας ξεναγήσουμε για να γνωρίσετε από κοντά τα προϊόντα μας και να συζητήσουμε μαζί σας τόσο τις ανάγκες σας όσο και τις δυνατότητες και **λύσεις που σας προσφέρουμε** για την αντιμετώπιση αυτών των καθημερινών σας αναγκών.



## KD NAVIEN LCB500 HVO

ΚΩΔΙΚΟΣ	ΜΟΝΤΕΛΟ	ΙΣΧΥΣ	ΤΙΜΗ
003-500-21	LCB500 21K HVO	21	€ 2420
003-500-28	LCB500 28K HVO	28	€ 2850
003-500-34	LCB500 34K HVO	34	€ 3080

## ΣΕΤ ΚΑΜΙΝΑΔΑΣ - LCB500 HVO

ΚΩΔΙΚΟΣ	ΜΟΝΤΕΛΟ	ΤΙΜΗ
	Flue Set Oil	

### Περιγραφή

- Λέβητας Πετρελαίου συμπύκνωσης μπλε φλόγας με ιδιαίτερα υψηλό βαθμό απόδοσης
- **Με παραγωγή ΖΝΧ**
- Inverter καυστήρας Μπλε φλόγας
- Κάδος από ανοξείδωτο χάλυβα
- Ιδιαίτερα χαμηλό επίπεδο θορύβου
- Μικρές διαστάσεις
- Μικρό βάρος
- Ηλεκτρονικός Πίνακας ελέγχου

### Περιλαμβάνονται

- Inverter κυκλοφορητής
- Δοχείο διαστολής
- Τρίοδη βάνα
- Πλακοειδής εναλλάκτης

Eep 2019 and beyond  
**Low NOx emissions**



- Μεγάλη ευκολία εγκατάστασης
- Λιγότερες σωληνώσεις. Λιγότερα προβλήματα.
- Δυνατότητα εξαγωγής καυσαερίων έως & 20m.
- Παρουσιάζοντας τις χαμηλότερες εκπομπές Οξειδίων του Αζώτου της αγοράς.

### Τεχνικά Χαρακτηριστικά

	M.M.	LCB500 HVO		
		21K	28K	34K
Ισχύς	kW	17/22	24/29	31/35
Εποχ. Βαθμός Απόδοσης	%	92	92	92
Υδραυλικές Συνδέσεις Θέρμανσης	Inch		1"	
Υδραυλικές Συνδέσεις ΖΝΧ	Inch		½"	
Διάμετρος Καμινάδας	mm	60/100	60/100	60/100
Βάρος	kg	63	78	78
Διαστάσεις (ΥxΠxΒ)	cm	85x42x60	86x46x68	86x46x68
Στάθμη Θορύβου	db (A)		60	



- Περιλαμβάνεται θερμοστάτης χώρου με αυτοδιάγνωση βλαβών



## Grant Vortex Boiler House Low NOx

ΚΩΔΙΚΟΣ	ΜΟΝΤΕΛΟ	ΙΣΧΥΣ	ΤΙΜΗ
001-01-LN	Boiler House 15-21 LN	18	€ 2635
001-02-LN	Boiler House 21-26 LN	24	€ 2704
001-03-LN	Boiler House 26-35 LN	32	€ 2970
001-04-LN	Boiler House 46-58 LN	52	€ 5101
001-05-LN	Boiler House 58-70 LN	64	€ 5239



**Ηλεκτρονικός Πίνακας Ελέγχου με Ελληνικό menu**  
Συμπεριλαμβάνεται στην τιμή του λέβητα



**5** ΕΤΗΣ ΕΓΓΥΗΣΗ

### Περιγραφή

- Νέος καυστήρας **Low NOx** με προθέρμανση πετρελαίου εργοστασιακά ρυθμισμένος και έτοιμος για χρήση biodiesel 20%
- Ενσωματωμένη αντιστάθμιση
- Ηλεκτρονικός Πίνακας Ελέγχου με Ελληνικό menu και αναγνώριση βλαβών
- Έλεγχος δύο κυκλοφορητών (θέρμανσης και ZNX)
- Πολύ υψηλός βαθμός απόδοσης
- Εναλλάκτης συμπύκνωσης από ανοξείδωτο χάλυβα τιτανίου ειδικής σκληρότητας.
- Ιδιαίτερα χαμηλό επίπεδο θορύβου
- Μικρές διαστάσεις

**7 Χρόνια Εγγύηση\***  
με αγορά φίλτρου

\*επιπλέον 2 χρόνια στην αρχική εγγύηση των 5 ετών.



### Τεχνικά Χαρακτηριστικά

	Μ.Μ.	BOILER HOUSE LN				
		15-21 LN	21-26 LN	26-35 LN	46-58 LN	58-70 LN
Ισχύς	kW	18	24	32	52	64
Εποχ. Βαθμός Απόδοσης	%	91,7	91,2	91,6	91,2	91,3
Υδραυλικές Συνδέσεις	Inch	¾"	¾"	1"	1 ¼"	1 ¼"
Διάμετρος Καμινάδας	mm	80	80	100	100	100
Βάρος	kg	121	121	135	257	301
Διαστάσεις (ΥxΠxΒ)	cm	72x44x60			115x54x75	
Στάθμη Θορύβου	db (A)	56				



## Grant Vortex Boiler House Combi Low NOx

ΚΩΔΙΚΟΣ	ΜΟΝΤΕΛΟ	ΙΣΧΥΣ	ΤΙΜΗ
001-01-CLN	Boiler House Combi 15-21 LN	18	€ 3237
001-02-CLN	Boiler House Combi 21-26 LN	24	€ 3405
001-03-CLN	Boiler House Combi 26-35 LN	32	€ 3621



**Ηλεκτρονικός Πίνακας Ελέγχου με Ελληνικό menu**  
Συμπεριλαμβάνεται στην τιμή του λέβητα



**5** ΕΤΗΣ ΕΓΓΥΗΣΗ

### Περιγραφή

- Νέος καυστήρας **Low NOx** με προθέρμανση πετρελαίου εργοστασιακά ρυθμισμένος και έτοιμος για χρήση biodiesel 20%
- Ενσωματωμένη αντιστάθμιση
- Ηλεκτρονικός Πίνακας Ελέγχου με Ελληνικό menu και αναγνώριση βλαβών
- Πολύ υψηλός βαθμός απόδοσης
- Εναλλάκτης συμπύκνωσης από ανοξείδωτο χάλυβα τιτανίου ειδικής σκληρότητας.
- Ιδιαίτερα χαμηλό επίπεδο θορύβου
- Μικρές διαστάσεις

### Περιλαμβάνει επιπλέον

- Κυκλοφορητή Inverter
- Τρίοδη βάνα
- Εναλλάκτη πλακών
- Διακόπτη ροής
- Βαλβίδα ασφαλείας

### Τεχνικά Χαρακτηριστικά

	M.M.	BOILER HOUSE COMBI LN		
		15-21 LN	21-26 LN	26-35 LN
Ισχύς	kW	18	24	32
Εποχ. Βαθμός Απόδοσης	%	91,7	91,2	91,6
Παραγωγή ΖΝΧ ΔΘ 25°C	l/min	12	14	18
Υδραυλικές Συνδέσεις Θέρμανσης	mm	Φ22	Φ22	Φ22
Υδραυλικές Συνδέσεις ΖΝΧ	mm	Φ15	Φ15	Φ15
Διάμετρος Καμινάδας	mm	80	80	100
Βάρος	kg	138	138	149
Διαστάσεις (ΥxΠxΒ)	cm	87x44x60		

**7 Χρόνια Εγγύηση\***  
με αγορά φίλτρου

\*επιπλέον 2 χρόνια στην αρχική εγγύηση των 5 ετών.



## NCB-300

ΚΩΔΙΚΟΣ	ΜΟΝΤΕΛΟ	ΙΣΧΥΣ	ΤΙΜΗ
950-19	NCB-300 24	24	€ 1180
950-20	NCB-300 28	28	€ 1230

## ΣΕΤ ΚΑΜΙΝΑΔΑΣ - NCB-300

ΚΩΔΙΚΟΣ	ΜΟΝΤΕΛΟ	ΤΙΜΗ
950-11	Σετ καμινάδας 60/100	€ 121
550-070	Προσαρμογέας 80/80	€ 70



### Περιγραφή

- Ο βαθμός στεγανότητας IPX5 παρέχει προστασία ακόμη και από τυχόν διαρροές νερού
- Είναι συμβατό με smartphone που προσφέρει απομακρυσμένες ρυθμίσεις θέρμανσης και ζεστού νερού
- Η έξυπνη πρόβλεψη καιρού και το Geofencing μεγιστοποιούν την απόδοση και την ευκολία ελέγχου και χρήσης
- Δυνατότητα επέκτασης καμινάδος έως 8 μέτρα
- Ενεργειακή απόδοση ErP A+ για εξαιρετικά χαμηλό λειτουργικό κόστος
- Εναλλάκτες θερμότητας από ανοξείδωτο χάλυβα για βέλτιστη αντοχή και μακροπρόθεσμη απόδοση
- Τεχνολογία έτοιμη για υδρογόνο (20% μείγμα) για μελλοντική χρήση



### Τεχνικά Χαρακτηριστικά

	M.M.	NCB-300	
		24	28
Ισχύς σε Θέρμανση (80°C - 60°C)	kW	19.5/3.9	23.4/3.9
Ισχύς σε ΖΝΧ	kW	23.8/4.1	27.7/4.1
Ενεργειακή Κλάση σε Θέρμανση		A	
Ενεργειακή Κλάση σε ΖΝΧ		A	
Υδραυλικές Συνδέσεις Θέρμανσης	inch	3/4"	
Υδραυλικές Συνδέσεις ΖΝΧ	inch	1/2"	
Βάρος	kg	38	42
Διαστάσεις (ΥxΠxΒ)	cm	69,5x44x35,8	69,5x44,x40,8
Βαθμός Προστασίας		IPX 5D	
Διαθέσιμες Διατάξεις Καμινάδας		C13 (X) - C23 - C33(X) - C43(X) - C53(X) - C63(X) C83(X) - B23-B33-B53	

## NCB-LDWE

ΚΩΔΙΚΟΣ	ΜΟΝΤΕΛΟ	ΙΣΧΥΣ	ΤΙΜΗ
950-02	NCB-24LDWE	20	€ 1441
950-03	NCB-28LDWE	24	€ 1477
950-04	NCB-34LDWE	29	€ 1590
950-05	NCB-40LDWE	34	€ 1645

## ΣΕΤ ΚΑΜΙΝΑΔΑΣ - NCB-LDWE

ΚΩΔΙΚΟΣ	ΜΟΝΤΕΛΟ	ΤΙΜΗ
950-11	Σετ καμινάδας 60/100	€ 121
550-070	Προσαρμογέας 80/80	€ 70



### Περιγραφή

- Οι ενσωματωμένοι, πρωτογενής και δευτερεύον, εναλλάκτες θερμότητας από ανοξείδωτο χάλυβα εμποδίζουν τη διάβρωση εξασφαλίζοντας μεγαλύτερη διάρκεια ζωής
- Το σύστημα πλήρους διαμόρφωσης βελτιστοποιεί συνεχώς την έξοδο θέρμανσης / ζεστού νερού χρήσης
- Δυνατότητα αντιστάθμισης, επιτρέπει στο λέβητα να λειτουργεί με μέγιστη οικονομία
- Η λειτουργία αυτόματης διάγνωσης σφαλμάτων προσφέρει έναν οδηγό σύντομης αντιμετώπισης προβλημάτων
- Ο μοντέρνος και εργονομικός σχεδιασμός του πίνακα ελέγχου με πλήκτρα αφής προσφέρει άνεση και ευκολία στη χρήση του λέβητα

### Τεχνικά Χαρακτηριστικά

	M.M.	NCB-LDWE			
		NCB-24LDWE	NCB-28LDWE	NCB-34LDWE	NCB-40LDWE
Ισχύς σε Θέρμανση (80°C - 60°C)	kW	19.5/3.9	23.4/3.9	28.3/4.9	33.2/3.8
Ισχύς σε ΖΝΧ	kW	23.8/4.1	27.7/4.1	33.7/5.0	39.6/3.9
Ενεργειακή Κλάση σε Θέρμανση		A			
Ενεργειακή Κλάση σε ΖΝΧ		A			
Υδραυλικές Συνδέσεις Θέρμανσης	inch	3/4"			
Υδραυλικές Συνδέσεις ΖΝΧ	inch	1/2"			
Βάρος	kg	38		42	
Διαστάσεις (ΥxΠxΒ)	cm	69,5x44x35,8		69,5x44,x40,8	
Βαθμός Προστασίας		IPX 5D			
Διαθέσιμες Διατάξεις Καμινάδας		C13 (X) - C23 - C33(X) - C43(X) - C53(X) - C63(X) C83(X) - B23-B33-B53			

## NPE-AWE/SWE (Λέβητες παραγωγής ΖΝΧ)

ΚΩΔΙΚΟΣ	ΜΟΝΤΕΛΟ	ΙΣΧΥΣ	ΤΙΜΗ
950-07	NPE-24SWE	42,3	€ 2322
950-09	NPE-32SWE	56,6	€ 2528



### Περιγραφή

- Διπλοί πρωτεύον και δευτερεύον, εναλλάκτες από ανοξείδωτο χάλυβα όπου προσφέρουν βέλτιστη απόδοση και μεγάλη διάρκεια ζωής
- Ενσωματωμένος πίνακας ελέγχου που επιτρέπει τη ρύθμιση της θερμοκρασίας, εμφανίζει την κατάσταση λειτουργίας και τους κωδικούς σφαλμάτων
- Τεχνολογία ComfortFlow - Τα μοντέλα AWE συμπεριλαμβάνουν ενσωματωμένο δοχείο αδρανείας και αντλία ανακυκλοφορίας για μέγιστη άνεση.
- Δυνατότητα παράλληλης σύνδεσης (cascade) έως 16 μονάδες
- Συμβατό με φυσικό αέριο (NG) και προπάνιο (LPG)
- Αντιπαγετική προστασία



### Τεχνικά Χαρακτηριστικά

	Μ.Μ.	NPE-SWE	
		NPE-24SWE	NPE-32SWE
Ισχύς σε ΖΝΧ	kW	42.3/4.4	56.6 / 5.8
Απόδοση σε μέγιστο φορτίο	%	106,6	107,2
Απόδοση σε ελάχιστο φορτίο	%	111	
Παράγωγη ΖΝΧ ΔΤ 25°C	lt/m	24	32
Παράγωγη ΖΝΧ ΔΤ 40°C		15	20
Βάρος	kg	30	34
Διαστάσεις (ΥxΠxΒ)	cm	69,5x44x30,6	69,5x44x33,6
Βαθμός προστασίας	cm	IPX 5D	
Διαθέσιμες διατάξεις καμινάδας		C13 (X) - C23 - C33(X) - C43(X) - C53(X) C63(X) - C83(X) - B23-B33-B53	

# termet®

## Ecocondens Silver Plus

ΚΩΔΙΚΟΣ	ΜΟΝΤΕΛΟ	ΙΣΧΥΣ ΣΕ kW	ΤΙΜΗ
200-11	Silver Plus 25	25/30	€ 1250
200-12	Silver Plus 35	35/35	€ 1390



### Περιγραφή

- Λέβητας Συμπύκνωσης Αερίου για θέρμανση και ZNX
- Εναλλάκτης συμπύκνωσης από ανοξείδωτο χάλυβα ειδικής σκληρότητας
- Τεχνολογία καυστήρα cool-door
- Ρύθμιση ισχύος 1:9
- Ηλεκτρονικός κυκλοφορητής (7m μανομετρικό)
- Καμινάδα 60/100 (μέγιστο μήκος εγκατάστασης 17m)
- Κλάση εκπομπών NOx6
- Χαμηλό επίπεδο θορύβου
- Εύκολη συντήρηση και ρύθμιση

**5** ΕΤΗΣ  
ΕΓΓΥΗΣΗ



### Ενσύρματοι Θερμοστάτες

Τιμή € 37 Κωδ.: 100-101



### Ασύρματοι Θερμοστάτες

Τιμή € 87 Κωδ.: 100-102

### Ασύρματοι Wifi Θερμοστάτες

Τιμή € 115 Κωδ.: 100-103

## Τεχνικά Χαρακτηριστικά

	M.M.	ECOCONDENS SILVER PLUS	
		25	35
Ισχύς Θέρμανση	kW	25	35
Ισχύς ZNX	kW	30	35
Εποχικός Βαθμός Απόδοσης	%	93	93
Υδραυλικές Συνδέσεις Θέρμανσης	Inch	¾"	
Υδραυλικές Συνδέσεις ZNX	Inch	½"	
Βάρος	Kg	37	40
Διαστάσεις (ΥxΠxΒ)	cm	75x40x33	75x40x36

# termet®

## Ecocondens Crystal II Plus External

ΚΩΔΙΚΟΣ	ΜΟΝΤΕΛΟ	ΙΣΧΥΣ	ΤΙΜΗ
200-29	Crystal II Plus External 20	20/25	€ 1292
200-30	Crystal II Plus External 25	25/30	€ 1333
200-31	Crystal II Plus External 35	35/35	€ 1500

### Περιγραφή

- Λέβητας Συμπύκνωσης Αερίου για θέρμανση και ΖΝΧ
- Εναλλάκτης συμπύκνωσης από ανοξείδωτο χάλυβα ειδικής σκληρότητας
- Τεχνολογία καυστήρα cool-door
- Ρύθμιση ισχύος 1:9
- Ασύρματος Θερμοστάτης Wifi (Opentherm)
- Ηλεκτρονικός κυκλοφορητής (7m μανομετρικό)
- Καμινάδα 60/100 (μέγιστο μήκος εγκατάστασης 17m)
- Κλάση εκπομπών NOx6
- Περίβλημα κατασκευασμένο από γαλβανισμένο ατσάλι
- Χαμηλό επίπεδο θορύβου
- Εύκολη συντήρηση και ρύθμιση



**5** ΕΤΗΣ  
ΕΓΓΥΗΣΗ



**Θερμοστάτης  
χώρου**

**OpenTherm**

Συμπεριλαμβάνεται  
στην τιμή του λέβητα

### Τεχνικά Χαρακτηριστικά

	M.M.	ECOCONDENS CRYSTAL II PLUS EXTERNAL		
		20	25	35
Ισχύς Θέρμανση	kW	20	25	35
Ισχύς ΖΝΧ	kW	25	30	35
Εποχικός Βαθμός Απόδοσης	%	93	94	95
Υδραυλικές Συνδέσεις Θέρμανσης	inch		¾"	
Υδραυλικές Συνδέσεις ΖΝΧ	inch		½"	
Βάρος	Kg	40	40	42
Διαστάσεις (ΥxΠxB)	cm		75x40x29	



### AERONA R290 (μονοφασικά μοντέλα)

ΚΩΔΙΚΟΣ	ΜΟΝΤΕΛΟ	ΙΣΧΥΣ	ΤΙΜΗ
2100-00	HPR290i40	4,0	€ 4733
2100-01	HPR290i65	7,2	€ 5018
2100-02	HPR290i90	9,3	€ 5625
2100-03	HPR290i120	12,1	€ 6035
2100-04	HPR290i160	16,1	€ 7628

### AERONA R290 (τριφασικά μοντέλα)

ΚΩΔΙΚΟΣ	ΜΟΝΤΕΛΟ	ΙΣΧΥΣ	ΤΙΜΗ
2100-03T	HPR290i120T	12,1	€ 6587
2100-04T	HPR290i160T	16,1	€ 8033



### Περιγραφή

Οι αντλίες θερμότητας Aerona R290 παρέχουν θέρμανση και ζεστό νερό σε κάθε κατοικία με διαθέσιμα μοντέλα από 4kW έως 16kW. Κάθε αντλία θερμότητας Aerona R290 λειτουργεί με υψηλές αποδόσεις ακόμη και όταν οι εξωτερικές θερμοκρασίες είναι χαμηλές, καθιστώντας τις ως μια οικονομικά αποδοτική εναλλακτική λύση από ανανεώσιμες πηγές ενέργειας σε σχέση με τις παραδοσιακές μεθόδους θέρμανσης. Επιπλέον, οι αντλίες θερμότητας Aerona R290 έχουν κομψό και μοντέρνο φινιρίσμα και χαμηλά επίπεδα θορύβου κατά τη λειτουργία τους.

- Σταθερή λειτουργία σε πολύ χαμηλές θερμοκρασίες
- Πολύ Υψηλή Απόδοση  
ERP Rating A+++ @ 35°C | A++ @ 55°C
- Πιστοποιημένη με QuietMark: Στάθμη θορύβου 53.6 dB
- Λογισμικό για Remote Monitoring
- Επιλογές για Smart Control
- GWP: 3
- Μέγιστη Θερμοκρασία Νερού 75°C
- Όλα τα μοντέλα διαθέτουν ενσωματωμένη ηλεκτρική αντίσταση
- Άνεση στο ZNX και προστασία από την λεγεωνέλλα χωρίς να είναι απαραίτητη η χρήση ηλεκτρικής αντίστασης.

### Τεχνικά Χαρακτηριστικά

	M.M.	AERONA R290				
		HPR290i40	HPR290i65	HPR290i90	HPR290i120	HPR290i160
A7 W35 Μέγιστη απόδοση θέρμανσης	kW	4,0	7,2	9,3	12,1	16,1
A7 W35 COP	kW	5,05	4,88	4,9	4,84	4,8
SCOP	kW	5,25	5,10	5,00	5,03	5,01
A35 W7 Μέγιστη απόδοση ψύξης	kW	3,9	6,8	8,7	12,0	15,9
A35 W7 EER	kW	3,1	3,4	3,3	3,6	3,5
Ηχητική ισχύς για A7 W55	dB(A)	53,6	54,3	56,8	59	63
Διαστάσεις σε συσκευασία (ύψος/πλάτος/βάθος)	mm	803x1155 x422	854x1223 x461		1365x1155 x448	
Βάρος σε συσκευασία	kg	101	122	134	161	186
Ενεργειακή απόδοση θέρμανσης χώρου σε 35°C	IIII	A+++	A+++	A+++	A+++	A+++
Ενεργειακή απόδοση θέρμανσης χώρου σε 55°C	IIII	A++	A++	A++	A++	A++



## All in one R290

ΚΩΔΙΚΟΣ	ΜΟΝΤΕΛΟ	ΤΙΜΗ
2100-HPC-100L	ALL IN ONE 100L	€ 1862
2100-HPC-120L	ALL IN ONE 120L	€ 2318
2100-HPC-200CL	ALL IN ONE 200L	€ 3047
2100-HPC-300CL	ALL IN ONE 300L	€ 3477

- Δοχεία παραγωγής Ζεστού Νερού Χρήσης με ενσωματωμένη αντλία Θερμότητας
- Μεγάλη γκάμα από 100L έως 300L
- Τα μοντέλα 100L & 120L είναι για επιτοίχια τοποθέτηση
- Τα μοντέλα 200L και 300L είναι για επιδαπέδια τοποθέτηση
- Τα δοχεία 200L και 300L είναι εφοδιασμένα με σερπαντίνα για σύνδεση με ηλιακά και με πλήρη έλεγχο μέσω της πλακέτας της αντλίας
- Οικολογικό ψυκτικό υγρό R290
- Νέος εναλλάκτης πολύ υψηλής απόδοσης
- Κατασκευασμένες από ανοξείδωτο υψηλής αντοχής στη διάβρωση Duplex 2205 που τις κάνει κατάλληλες για χρήση σε κάθε εφαρμογή
- Αυτόματη λειτουργία αντιλεγεονέλας
- Αντιπαγωτική προστασία



## Τεχνικά Χαρακτηριστικά

	M.M.	ALL IN ONE			
		100L	120L	200L	300L
		M	M	L	XL
Θερμική απόδοση (20/15°C)	kW	1.10	1,12	1,56	1,58
Χρόνος θέρμανσης (20/15°C)	H	3,4	4,25	5,1	8.0
COP (20/15°C)	W/W	3.154	3,135	3,605	3,802
Ενεργειακή απόδοση θέρμανσης νερού (έξυπνη=0) %		134.5%	133.3%	150,1%	156,2%
Ενεργειακή Κλάση(20/15°C)		A++	A++	A++	A+
Εφεδρική είσοδος ισχύος (20/15°C)	W	21	20	23	24
Στάθμη ηχητικής ισχύος	dB(A)	55	55	55	56
Τροφοδοσία	V/Ph/Hz	220-240/1/50			
Ονομαστική ισχύς	W	2016		2200	
Ονομαστικό ρεύμα	A	1.81 +6.8 (ηλεκτρ. αντ.)		2.61 +6.8 (ηλεκτρ. αντ.)	
Μέγιστη θερμοκρασία νερού (χωρίς εφεδρικό θερμαντήρα)	°C	60			
Μέγιστη θερμοκρασία νερού	°C	75			
Εύρος ρύθμισης θερμοκρασίας	°C	10 έως 75			
Ονομαστική απόδοση νερού*	L/H	23,6		34,4	
Εύρος θερμοκρασίας λειτουργίας	°C	-5~43			
Φόρτιση ψυκτικού μέσου	g	150			
Διάμετρος αγωγού	mm	177			
Μέγιστη επιτρεπόμενη πίεση δεξαμενής	bar	10			
Εσωτερικό υλικό σώματος δεξαμενής		2205 Duplex Stainless Steel			
Έξοδος ζεστού νερού	inch	G 3/4	G 3/4	G 3/4	G 3/4
Είσοδος/έξοδος ηλιακής πηγής θερμότητας	inch	\	\	G 3/4	G 3/4
Είσοδος κρύου νερού	inch	G 3/4	G 3/4	G 3/4	G 3/4
Μέγεθος αποστράγγισης νερού	inch	G 3/4	G 3/4	G 3/4	G 3/4
Έξοδος συμπυκνωμένου νερού	inch	G 1/2	G 1/2	G 1/2	G 1/2
Καθαρές διαστάσεις	mm	φ510x1185	φ510x1328	φ560x1750	φ640x1850
Καθαρό βάρος	Kg	48	51	72	87
Μικτό βάρος	Kg	63	67	86	105

## Easy PFA

ΚΩΔΙΚΟΣ	ΜΟΝΤΕΛΟ	ΙΣΧΥΣ	ΤΙΜΗ
005-01	Easy PFA - 25k	25	€ 4632
005-02	Easy PFA - 40k	40	€ 5738
005-03	Easy PFA - 70k	70	€ 7735

### Περιγραφή

- Υψηλός βαθμός απόδοσης (έως 94%)
- Ηλεκτρονικός πίνακας με Ελληνικό menu.
- Σύνδεση με θερμοστάτη χώρου.
- Μικρές διαστάσεις με ενσωματωμένη δεξαμενή pellet.
- Αντιστάθμιση
- Αντιπαγωτική λειτουργία και προστασία από υπερθέρμανση.
- Λειτουργία κυκλοφορητή σε τακτά χρονικά διαστήματα για αποφυγή μπλοκαρισμάτων



**2** ΕΤΗΣ  
ΕΓΓΥΗΣΗ

## Camino Rossi

ΚΩΔΙΚΟΣ	ΜΟΝΤΕΛΟ	ΙΣΧΥΣ	ΤΙΜΗ
005-21	Camino Rossi 25	25	€ 4210
005-22	Camino Rossi 35	35	€ 5448

### Η σειρά Camino Rossi διαθέτει επιπλέον

- Κυκλοφορητή υψηλής απόδοσης
- Δοχείο διαστολής
- Βαλβίδα ασφαλείας
- Αυτόματο εξαεριστικό
- Μανόμετρο ελέγχου πίεσης κυκλώματος



**2** ΕΤΗΣ  
ΕΓΓΥΗΣΗ

### Τεχνικά Χαρακτηριστικά

		M.M.				
		EASY 25	EASY 40	EASY 70	CAMINO ROSSI 25	CAMINO ROSSI 35
Ισχύς	kW	5 έως 25	8 έως 40	8 έως 70	5 έως 25	5 έως 35
Εποχικός Βαθμός Απόδοσης	%	94	92	92	93	93
Υδραυλικές Συνδέσεις	inch	1"	1"	1½"	1"	1"
Διάμετρος Καμινάδας	mm	128	128	200	80	80
Βάρος	kg	172	260	360	155	205
Διαστάσεις (ΥxΠxΒ)	cm	150x78x65	170x100x67	183x110x65	78x52x126	85x55x133
Χωρητικότητα Σιλό	kg	53	88	110	88	107

### Eco-Burn

ΚΩΔΙΚΟΣ	ΜΟΝΤΕΛΟ	ΙΣΧΥΣ	ΤΙΜΗ
002-01	Eco-Burn 35F	35	€ 2374
002-02	Eco-Burn 45F	45	€ 2658
002-03	Eco-Burn 60F	60	€ 2993
002-04	Eco-Burn 75F	75	€ 3389



### Παρελκόμενα Eco-Burn

ΚΩΔΙΚΟΣ	ΜΟΝΤΕΛΟ	ΤΙΜΗ
002-15	Εναλλάκτης Ασφαλείας με Βαλβίδα	€ 320



### Περιγραφή

- Λέβητας στερεών καυσίμων υψηλής απόδοσης.
- Από χάλυβα ειδικής σκληρότητας 5mm.
- Περιλαμβάνει επιπλέον:
  - Ανεμιστήρα μεταβλητών στροφών
  - Ηλεκτρονικό πίνακα για τον έλεγχο του ανεμιστήρα, του κυκλοφορητή και του θερμοστάτη χώρου
  - Ηλεκτρική εντολή για έλεγχο και εγκατάσταση καυστήρα pellet.

### Τεχνικά Χαρακτηριστικά

	Μ.Μ.	ECO-BURN			
		35 F	45 F	60 F	75 F
Ισχύς	kW	35	45	60	75
Εποχ. Βαθμός Απόδοσης	%	80	80	80	80
Υδραυλικές Συνδέσεις	Inch	1"	1"	1 ¼ "	1 ¼ "
Διάμετρος Καμινάδας	cm	18	18	18	18
Βάρος	Kg	250	275	320	375
Διαστάσεις (ΥxΠxΒ)	cm	109x58x111	109x58x121	118x64x121	118x64x135

## Δαπέδου με Κέλυφος SLIM Romeo

ΚΩΔΙΚΟΣ	ΜΟΝΤΕΛΟ	ΤΙΜΗ
004-601	Romeo 1 RCTD	€ 855
004-602	Romeo 2 RCTD	€ 915
004-603	Romeo 3 RCTD	€ 1029
004-604	Romeo 4 RCTD	€ 1180
004-605	Romeo 5 RCTD	€ 1300
004-606	Romeo 6 RCTD	€ 1481



### Περιγραφή

- Ιταλική Κατασκευή Υψηλής ποιότητα
- Μοντέρνος σχεδιασμός
- Αθόρυβη λειτουργία
- Μπλε αντιστατικό εναλλάκτη
- Ενσωματωμένο θερμοστάτη ψύξης – θέρμανσης
- Αυτοδιάγνωση βλαβών
- Ενσωματωμένο θερμοστάτη για λειτουργία στη θέρμανση με θερμοκρασία νερού μεγαλύτερη των 45°C



## Σπιράλ Σύνδεσης

ΚΩΔΙΚΟΣ	ΜΟΝΤΕΛΟ	ΤΙΜΗ
004-689	Σπιράλ σύνδεσης Romeo	€ 34

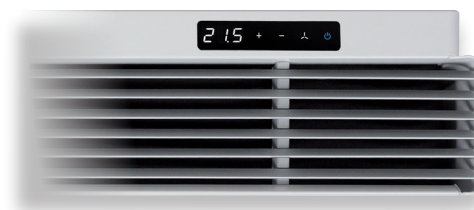

### Τεχνικά Χαρακτηριστικά

	M.M.	ROMEO RCTD					
		1	2	3	4	5	6
Ψυκτική Ισχύς*	kW	0,92	2	2,79	3,38	3,8	4,47
Θερμική Ισχύς *	kW	1,16	2,37	3,22	3,83	4,3	4,89
Ύψος x Βάθος	mm	562x127					
Μήκος	mm	580	780	980	1180	1180	1350
Στάθμη θορύβου	dB	28	32	32	32	33	33

\*ΨΥΚΤΙΚΗ ΑΠΟΔΟΣΗ: Εσωτερική θερμοκρασία δωματίου 27°C - Θερμοκρασία νερού εισόδου 7°C

\*ΘΕΡΜΙΚΗ ΑΠΟΔΟΣΗ: Εσωτερική θερμοκρασία δωματίου 18°C - Θερμοκρασία νερού εισόδου 45°C

## Δαπέδου με Κέλυφος MODI

ΚΩΔΙΚΟΣ		ΜΟΝΤΕΛΟ	ΤΙΜΗ
ΑΡΙΣΤΕΡΑ	ΔΕΞΙΑ		
004-MOD-20M	004-MOD-20M(R)	MODI 20M	€ 602
004-MOD-30M	004-MOD-30M(R)	MODI 30M	€ 645
004-MOD-40M	004-MOD-40M(R)	MODI 40M	€ 699
004-MOD-60M	004-MOD-60M(R)	MODI 60M	€ 879
004-MOD-80M	004-MOD-80M(R)	MODI 80M	€ 1231



### Περιγραφή

- Ιταλική Κατασκευή Υψηλής ποιότητα
- Μοντέρνος σχεδιασμός
- Αθόρυβη λειτουργία
- Μπλε αντιστατικό εναλλάκτη
- Ενσωματωμένο θερμοστάτη ψύξης – θέρμανσης
- Αυτοδιάγνωση βλαβών
- Ενσωματωμένο θερμοστάτη για λειτουργία στη θέρμανση με θερμοκρασία νερού μεγαλύτερη των 45°C (ρυθμιζόμενο)
- Ενσωματωμένο θερμοστάτη για λειτουργία στη ψύξη με θερμοκρασία νερού χαμηλότερη των 18°C (ρυθμιζόμενο)



### Τεχνικά Χαρακτηριστικά

	M.M.	MODI				
		20 M	30 M	40 M	60 M	80 M
Ψυκτική Ισχύς*	kW	2,19	3,1	3,6	5,63	7,53
Θερμική Ισχύς *	kW	2,25	2,95	3,51	5,6	7,81
Ύψος x Βάθος	cm	53x22				
Μήκος	cm	75	90	90	120	135
Βάρος	Kg	21	25	27	35	45
Στάθμη θορύβου	dB	29	31	30	32	45

\*ΨΥΚΤΙΚΗ ΑΠΟΔΟΣΗ: Εσωτερική θερμοκρασία δωματίου 27°C - Θερμοκρασία νερού εισόδου 7°C

\*ΘΕΡΜΙΚΗ ΑΠΟΔΟΣΗ: Εσωτερική θερμοκρασία δωματίου 18°C - Θερμοκρασία νερού εισόδου 45°C

## Τοίχου Galileo

ΚΩΔΙΚΟΣ	ΜΟΝΤΕΛΟ	ΤΙΜΗ
004-101	Galileo 1 RC-IR	ΚΠ
004-102	Galileo 2 RC-IR	€ 1072
004-103	Galileo 3 RC-IR	ΚΠ
004-104	Galileo 4 RC-IR	€ 1184



Χαμηλός θόρυβος



Υψηλή απόδοση

Χαμηλή ενεργειακή  
κατανάλωση

Λιτός σχεδιασμός

### Περιγραφή

- Υψηλή αισθητική
- Υψηλή ποιότητα κατασκευής
- Αθόρυβη λειτουργία
- Μπλε αντιστατικό εναλλάκτη
- Ενσωματωμένο θερμοστάτη ψύξης - θέρμανσης

- Ενσωματωμένο θερμοστάτη για λειτουργία στη θέρμανση με θερμοκρασία νερού μεγαλύτερη των 45°C
- Συμπεριλαμβάνεται ασύρματο χειριστήριο



Μικρές διαστάσεις

Καλύπτει  
κάθε ανάγκη

Plug &amp; Play



### Τεχνικά Χαρακτηριστικά - Galileo

		GALILEO			
	M.M.	1 RC-IR	2 RC-IR	3 RC-IR	4 RC-IR
Ψυκτική Ισχύς*	kW	2,3	2,4	3,65	3,8
Θερμική Ισχύς*	kW	2,775	3	4,1	4,4
Ύψος x Βάθος	mm	330x185			
Μήκος	mm	930		1235	
Στάθμη θορύβου	dB(A)	34	40	31	37

- ΨΥΚΤΙΚΗ ΑΠΟΔΟΣΗ: Εσωτερική θερμοκρασία δωματίου 27°C – Θερμοκρασία νερού εισόδου 7°C/12°C
- ΘΕΡΜΙΚΗ ΑΠΟΔΟΣΗ: Εσωτερική θερμοκρασία δωματίου 20°C – Θερμοκρασία νερού εισόδου 45°C

## Κρυφά Οροφής

### MODI I

MODI-I		
ΚΩΔΙΚΟΣ	ΜΟΝΤΕΛΟ	ΤΙΜΗ
004-MOD-20I	MODI 20-I	€ 453
004-MOD-30I	MODI 30-I	€ 498
004-MOD-40I	MODI 40-I	€ 547
004-MOD-50I	MODI 50-I	€ 595
004-MOD-60I	MODI 60-I	€ 652
004-MOD-70I	MODI 70-I	€ 720
004-MOD-80I	MODI 80-I	€ 775
004-MOD-90I	MODI 90-I	€ 1070

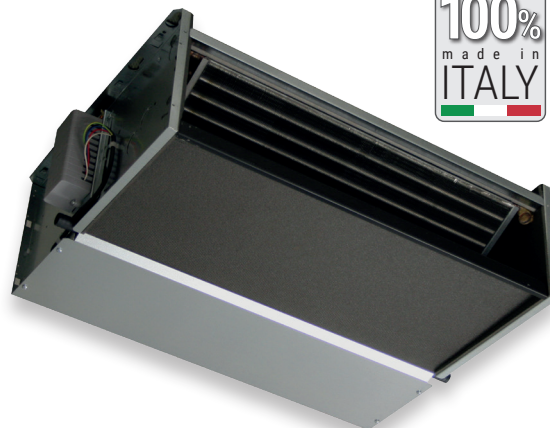

### Περιγραφή

- Ιταλική Κατασκευή Υψηλής ποιότητα
- Μοντέρνος σχεδιασμός
- Αθόρυβη λειτουργία
- Μπλε αντιστατικό εναλλάκτη
- Αυτοδιάγνωση βλαβών
- Λειτουργία ψύξης-θέρμανσης



Προαιρετικός εξοπλισμός  
3 Speed Black (WiFi)

Κωδ. 004-199-04  
€ 125

### Τεχνικά Χαρακτηριστικά - MODI-I

		MODI-I								
		M.M.	20	30	40	50	60	70	80	90
Ψυκτική Ισχύς*	kW		2,19	3,10	3,60	4,61	5,63	6,46	7,53	8,94
Θερμική Ισχύς*	kW		2,25	2,95	3,51	4,58	5,60	6,54	7,81	9,70

- ΨΥΚΤΙΚΗ ΑΠΟΔΟΣΗ: Εσωτερική θερμοκρασία δωματίου 27°C – Θερμοκρασία νερού εισόδου 7°C/12°C
- ΘΕΡΜΙΚΗ ΑΠΟΔΟΣΗ: Εσωτερική θερμοκρασία δωματίου 18°C – Θερμοκρασία νερού εισόδου 45°C

## Κρυφά

### FLÒ-MULTIFAN-ECM



FLÒ-MULTIFAN-ECM		
ΚΩΔΙΚΟΣ	ΜΟΝΤΕΛΟ	ΤΙΜΗ
004-FL-002H	FLÒ-MULTIFAN-2-H	€ 1605
004-FL-003H	FLÒ-MULTIFAN-3-H	€ 2190
004-FL-004H	FLÒ-MULTIFAN-4-H	€ 2759
004-FL-005H	FLÒ-MULTIFAN-5-H	€ 3347
004-FL-002V	FLÒ-MULTIFAN-2-V	€ 1626
004-FL-003V	FLÒ-MULTIFAN-3-V	€ 2218
004-FL-004V	FLÒ-MULTIFAN-4-V	€ 2791
004-FL-005V	FLÒ-MULTIFAN-5-V	€ 3387



### Περιγραφή

- Ιταλική Κατασκευή Υψηλής ποιότητα
- Μοντέρνος σχεδιασμός
- Αθόρυβη λειτουργία
- Μπλε αντιστατικό εναλλάκτη
- Λειτουργία ψύξης-θέρμανσης
- Κινητήρες Inverter

### Μοντέλα

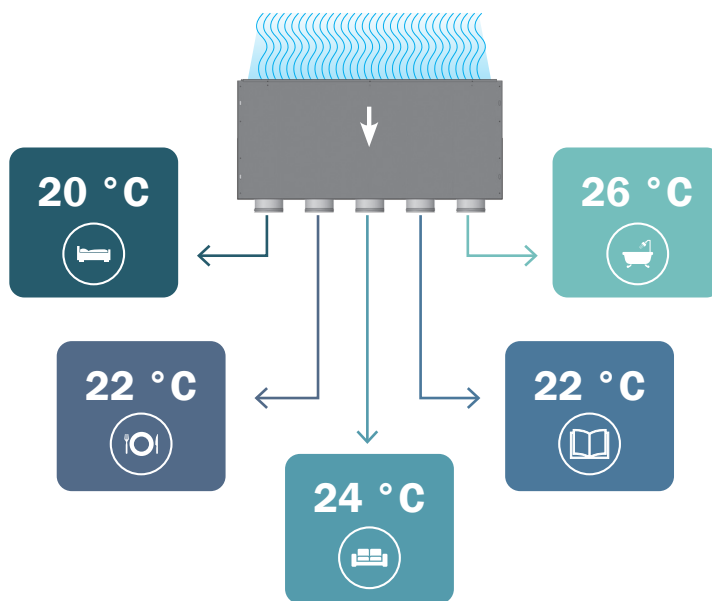
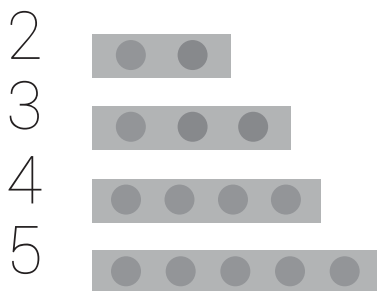

Προαιρετικός εξοπλισμός  
0-10V Inverter Black (WiFi)

Κωδ. 004-199-03  
€ 125

### Τεχνικά Χαρακτηριστικά - FLÒ-MULTIFAN-ECM

FLÒ-MULTIFAN-ECM					
	M.M.	2	3	4	5
Ψυκτική Ισχύς*	kW	3,89	6,01	7,67	9,86
Θερμική Ισχύς*	kW	4,16	6,31	8,21	10,35
Διαστάσεις	cm (ΜxΒxΥ)	68,9x19,4x64,5	98,9x19,4x64,5	113,9x19,4x64,5	143,9x19,4x64,5

- ΨΥΚΤΙΚΗ ΑΠΟΔΟΣΗ: Εσωτερική θερμοκρασία δωματίου 27°C – Θερμοκρασία νερού εισόδου 7°C/12°C
- ΘΕΡΜΙΚΗ ΑΠΟΔΟΣΗ: Εσωτερική θερμοκρασία δωματίου 18°C – Θερμοκρασία νερού εισόδου 45°C

## Οροφής με Κέλυφος SLIM Romeo

ΚΩΔΙΚΟΣ	ΜΟΝΤΕΛΟ	ΤΙΜΗ
004-601-MH-NC	Romeo 1 MH NC	€ 914
004-602-MH-NC	Romeo 2 MH NC	€ 990
004-603-MH-NC	Romeo 3 MH NC	€ 1122
004-604-MH-NC	Romeo 4 MH NC	€ 1290
004-605-MH-NC	Romeo 5 MH NC	€ 1410
004-606-MH-NC	Romeo 6 MH NC	€ 1604



## Οροφής χωρίς Κέλυφος SLIM Romeo

ΚΩΔΙΚΟΣ	ΜΟΝΤΕΛΟ	ΤΙΜΗ
004-601-IH-NC	Romeo 1 IH NC	€ 638
004-602-IH-NC	Romeo 2 IH NC	€ 703
004-603-IH-NC	Romeo 3 IH NC	€ 795
004-604-IH-NC	Romeo 4 IH NC	€ 897
004-605-IH-NC	Romeo 5 IH NC	€ 970
004-606-IH-NC	Romeo 6 IH NC	€ 1108

### Περιγραφή

- Ιταλική Κατασκευή Υψηλής ποιότητα
- Μοντέρνος σχεδιασμός
- Αθόρυβη λειτουργία
- Μπλε αντιστατικό εναλλάκτη
- Κινητήρας Inverter



## Σπιράλ Σύνδεσης

ΚΩΔΙΚΟΣ	ΜΟΝΤΕΛΟ	ΤΙΜΗ
004-689	Σπιράλ σύνδεσης Romeo	€ 34



Προαιρετικός εξοπλισμός  
0-10V Inverter Black (WiFi)

Κωδ. 004-199-03  
€ 125

## Τεχνικά Χαρακτηριστικά

	M.M.	ROMEO					
		1	2	3	4	5	6
Ψυκτική Ισχύς*	kW	0,92	2	2,79	3,38	3,8	4,47
Θερμική Ισχύς *	kW	1,16	2,37	3,22	3,83	4,3	4,89
Στάθμη θορύβου	dB	28	32	32	32	33	33

\*ΨΥΚΤΙΚΗ ΑΠΟΔΟΣΗ: Εσωτερική θερμοκρασία δωματίου 27°C - Θερμοκρασία νερού εισόδου 7°C

\*ΘΕΡΜΙΚΗ ΑΠΟΔΟΣΗ: Εσωτερική θερμοκρασία δωματίου 18°C - Θερμοκρασία νερού εισόδου 45°C

## Χειριστήριο - Θερμοστάτης Fan Coil με ανεμιστήρα 3 ταχυτήτων

ΚΩΔΙΚΟΣ	ΠΕΡΙΓΡΑΦΗ	ΤΙΜΗ
004-199-04	3 Speed Black (WiFi)	€ 125

### Περιγραφή

**Λειτουργίες:** Ψύξη - Θέρμανση  
**Τύπος fan coil:** Τριών ταχυτήτων  
**Συνδεσιμότητα:** WiFi

- Διαθέτει επαφή εξόδου (230V) για έλεγχο Τρίοδης Δίοδης βάνας
- Παρέχεται με αισθητήριο στοιχείου για την αποφυγή ψυχρών ρευμάτων

**Χρώμα:** Μαύρο  
**Τρόπος Εγκατάστασης:** Εντοιχισμός  
**Οθόνη:** Αφής

- Ρυθμιζόμενο σημείο έναρξης λειτουργίας ανεμιστήρα τόσο στην θέρμανση όσο και στην ψύξη
- Είναι εφοδιασμένο με επαφή ανοιχτού παραθύρου
- Μεγάλο πλήθος παραμέτρων για έλεγχο και παραμετροποίηση



## Χειριστήριο - Θερμοστάτης Fan Coil με ανεμιστήρα Inverter 0-10V

ΚΩΔΙΚΟΣ	ΠΕΡΙΓΡΑΦΗ	ΤΙΜΗ
004-199-03	0-10V Inverter Black (WiFi)	€ 125

### Περιγραφή

**Λειτουργίες:** Ψύξη - Θέρμανση  
**Τύπος fan coil:** Inverter με σήμα 0-10V  
**Συνδεσιμότητα:** WiFi

- Διαθέτει επαφή εξόδου (230V) για έλεγχο Τρίοδης Δίοδης βάνας
- Παρέχεται με αισθητήριο στοιχείου για την αποφυγή ψυχρών ρευμάτων

**Χρώμα:** Μαύρο  
**Τρόπος Εγκατάστασης:** Εντοιχισμός  
**Οθόνη:** Αφής

- Ρυθμιζόμενο σημείο έναρξης λειτουργίας ανεμιστήρα τόσο στην θέρμανση όσο και στην ψύξη
- Μεγάλο πλήθος παραμέτρων για έλεγχο και παραμετροποίηση



## Χειριστήριο - Θερμοστάτης Fan Coil (3 ταχυτήτων) και ενδοδαπέδιας

ΚΩΔΙΚΟΣ	ΠΕΡΙΓΡΑΦΗ	ΤΙΜΗ
004-199-05	3 Speed - Underfloor Black (WiFi)	€ 172

### Περιγραφή

**Λειτουργίες:** Ψύξη - Θέρμανση  
**Τύπος fan coil:** Τριών ταχυτήτων  
**Τύπος ενδοδαπέδιας:** Με κινητήρα στον συλλέκτη

- Διαθέτει επαφή εξόδου (230V) για έλεγχο Τρίοδης Δίοδης βάνας για το fan coil
- Διαθέτει επαφή εξόδου (230V) για έλεγχο του κινητήρα του κλάδου της ενδοδαπέδιας
- Εφοδιασμένος με αισθητήριο υγρασίας για την προστασία από υγρασία στο πάτωμα.

**Συνδεσιμότητα:** WiFi  
**Χρώμα:** Μαύρο  
**Τρόπος Εγκατάστασης:** Εντοιχισμός  
**Οθόνη:** Αφής

- Παρέχεται με αισθητήριο στοιχείου στο fan coil για την αποφυγή ψυχρών ρευμάτων
- Ρυθμιζόμενο σημείο έναρξης λειτουργίας ανεμιστήρα τόσο στην θέρμανση όσο και στην ψύξη
- Μεγάλο πλήθος παραμέτρων για έλεγχο και παραμετροποίηση





## Μαγνητικό Φίλτρο HeatMax Vortex

ΚΩΔΙΚΟΣ	ΠΕΡΙΓΡΑΦΗ	ΤΙΜΗ
000-61	Vortex 3/4"	€ 104
000-63	Vortex 1"	€ 110

### Περιγραφή

- Ισχυρός Μαγνήτης 12.000 Gauss
- Φιλτράρισμα τριών στοιχείων
- Μέγιστη Θερμοκρασία Λειτουργίας 120°C
- Μέγιστη Πίεση Λειτουργίας 12bar
- Δυνατότητα περιστροφής 360 μοιρών
- Ενσωματωμένο εξαεριστικό
- Ιδανικό για εγκαταστάσεις έως 36kW
- Περιλαμβάνονται βάνες σύνδεσης πλήρους ροής

## Μαγνητικό Φίλτρο HeatMax Vortex Eco

ΚΩΔΙΚΟΣ	ΠΕΡΙΓΡΑΦΗ	ΤΙΜΗ
999-995	Vortex Eco 3/4"	€ 90
999-994	Vortex Eco 1"	€ 95

### Περιγραφή

- Ισχυρός Μαγνήτης 12.000 Gauss
- Φιλτράρισμα τριών στοιχείων
- Μέγιστη Θερμοκρασία Λειτουργίας 120°C
- Μέγιστη Πίεση Λειτουργίας 12bar
- Δυνατότητα περιστροφής 360 μοιρών
- Ενσωματωμένο εξαεριστικό
- Ιδανικό για εγκαταστάσεις έως 36kW
- Περιλαμβάνονται βάνες σύνδεσης πλήρους ροής

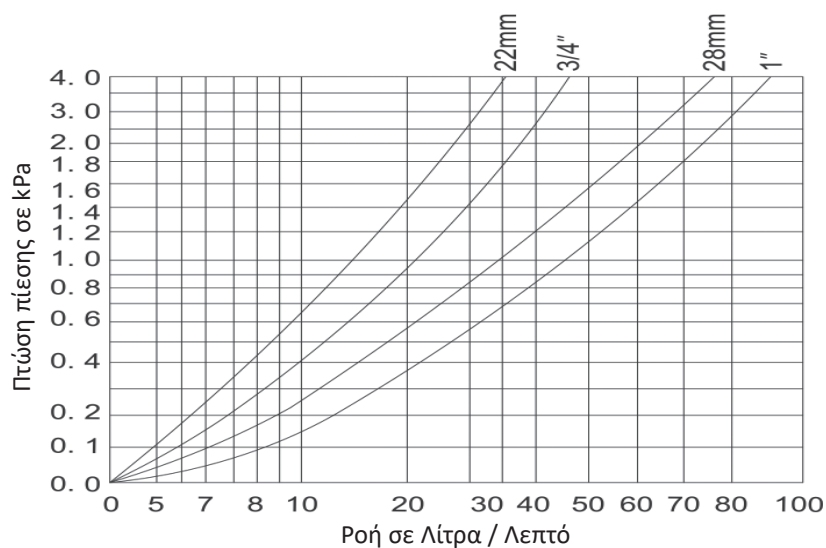

## Μαγνητικό Φίλτρο HeatMax mega

ΚΩΔΙΚΟΣ	ΠΕΡΙΓΡΑΦΗ	ΤΙΜΗ
999-91	Vortex mega 1 ¼"	€ 205
999-92	Vortex mega 1 ½"	€ 210

### Περιγραφή

- Ισχυρός Μαγνήτης 20.000 Gauss
- Φιλτράρισμα τριών στοιχείων
- Μέγιστη Θερμοκρασία Λειτουργίας 120°C
- Μέγιστη Πίεση Λειτουργίας 12bar
- Ενσωματωμένο εξαεριστικό
- Περιλαμβάνονται βάνες σύνδεσης

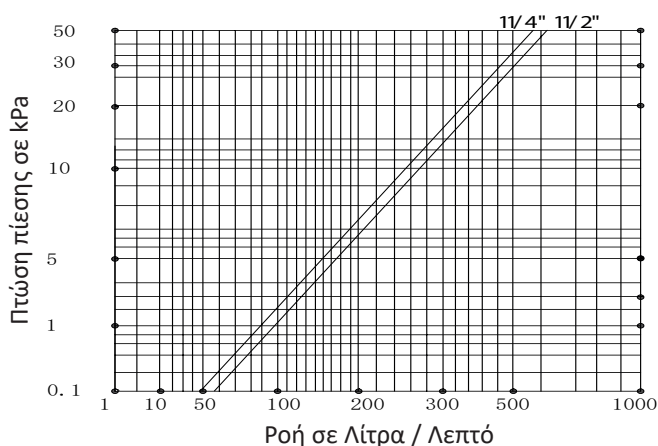

**Nd**  
20.000  
gauss

## Μαγνητικό Φίλτρο HeatMax mini

ΚΩΔΙΚΟΣ	ΠΕΡΙΓΡΑΦΗ	ΤΙΜΗ
000-64	Vortex mini ¾"	€ 60

### Περιγραφή

- Ισχυρός Μαγνήτης 9.000 Gauss
- Φιλτράρισμα τριών στοιχείων
- Μέγιστη Θερμοκρασία Λειτουργίας 120°C
- Μέγιστη Πίεση Λειτουργίας 12bar
- Ενσωματωμένο εξαεριστικό
- Ιδανικό για εγκαταστάσεις έως 36kW
- Περιλαμβάνονται βάνες σύνδεσης



**Nd**  
9.000  
gauss

## Μαγνητικό Φίλτρο HeatMax HP

ΚΩΔΙΚΟΣ	ΠΕΡΙΓΡΑΦΗ	ΤΙΜΗ
000-66	HeatMax HP 1"	€ 120
000-67	HeatMax HP 1 ¼"	€ 170
000-68	HeatMax HP 1 ½"	€ 190
000-69	HeatMax HP 2"	€ 230

### Περιγραφή

- Φιλτράρισμα τριών στοιχείων
- Ενσωματωμένο εξαεριστικό
- Περιλαμβάνονται βάνες σύνδεσης
- Καθαρισμός του φίλτρου με βουρτσάκια χωρίς άνοιγμα

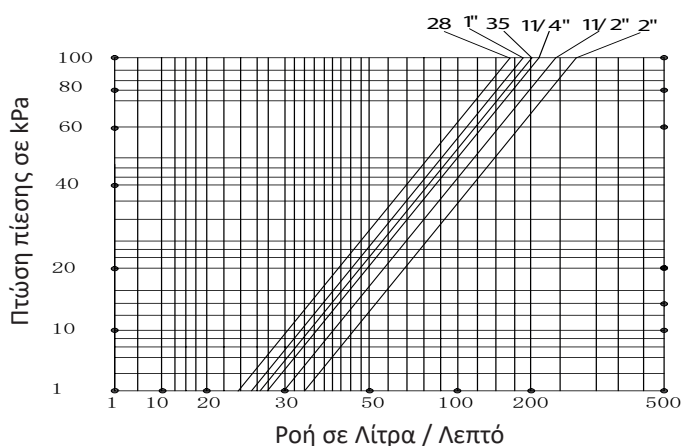

ορειχάλκινος  
λαιμός

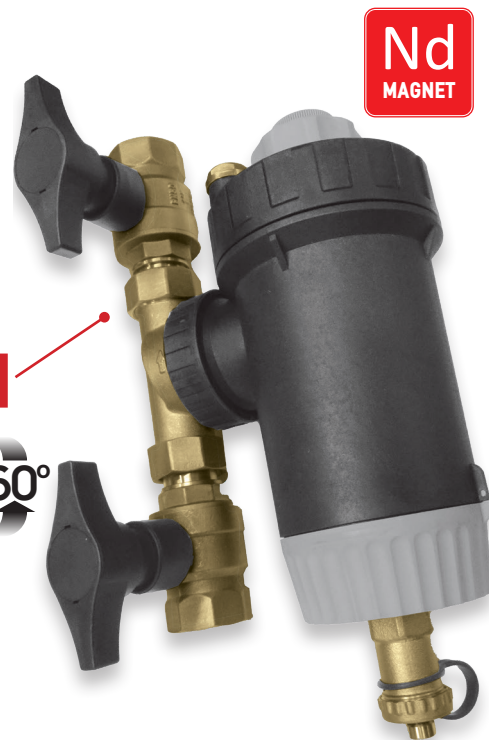

Nd  
MAGNET

Ισχυρός  
Μαγνήτης  
Νεοδημίου

Εύκολο  
κλείσιμο με  
ενσωματωμένο  
εξαεριστικό

Σίτα  
κατακράτησης  
μη μαγνητικών  
σωματιδίων

Μέγιστη Πίεση  
Λειτουργίας 12bar  
Θερμοκρασία 120°C  
Ισχυρό σώμα  
φίλτρου



Χημικά Κυκλωμάτων Θέρμανσης



**COROSION INHIBITOR**

ΚΩΔΙΚΟΣ	ΠΕΡΙΓΡΑΦΗ	ΤΙΜΗ
300-07	Heatmax Corrosion Inhibitor	€ 37.50

Παρέχει μακροχρόνια προστασία έναντι της διάβρωσης και του σχηματισμού αλάτων στα συστήματα κεντρικής θέρμανσης. Χρησιμοποιείται σε νέα και υπάρχοντα συστήματα. Ένα μπουκάλι επεξεργάζεται 100 λίτρα νερού συστήματος. Είναι κατάλληλο για όλους τους τύπους λεβήτων, υλικών και συστημάτων σωληνώσεων, συμπεριλαμβανομένου του αλουμινίου.



**SYSTEM CLEANER**

ΚΩΔΙΚΟΣ	ΠΕΡΙΓΡΑΦΗ	ΤΙΜΗ
300-08	Heatmax System Cleaner	€ 34.50

Αφαιρεί την διάβρωση και κάθε είδους βρωμιά και επικαθίσεις από τα συστήματα θέρμανσης. Χρησιμοποιείται σε νέα και υπάρχοντα συστήματα. Ένα μπουκάλι επεξεργάζεται 100 λίτρα νερού συστήματος. Είναι κατάλληλο για ανοιχτά όπως και για κλειστά συστήματα θέρμανσης. Είναι κατάλληλο για όλους τους τύπους λεβήτων, και συστήματα σωληνώσεων, με όλα τα υλικά, συμπεριλαμβανομένου του αλουμινίου.



## Αντικραδασμικές Βάσεις Αντλιών Θερμότητας

ΚΩΔΙΚΟΣ	ΠΕΡΙΓΡΑΦΗ	ΤΙΜΗ
710-0004	Βάση 11cm (set 4τεμ)	€ 36
710-0000	Βάση Αντλίας 45cm (set 2τεμ)	€ 60
710-0001	Βάση Αντλίας 50cm (set 2τεμ)	€ 74
710-0002	Βάση Αντλίας 60cm (set 2τεμ)	€ 80
710-0003	Βάση Αντλίας 100cm (set 2τεμ)	€ 140

**5** ΕΤΗΣ  
ΕΓΓΥΗΣΗ

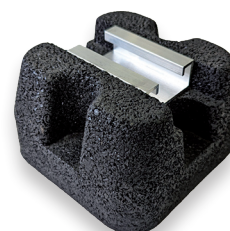

### Περιγραφή

Έως σήμερα, ο περισσότερος εξοπλισμός HVAC τοποθετούνταν σε μεταλλικά στηρίγματα δαπέδου ή βάσεις από τσιμέντο. Αυτές οι μέθοδοι είτε έχουν μικρή διάρκεια ζωής είτε υψηλό κόστος εργασίας. Με τη χρήση του αντικραδασμικού set από καουτσούκ, εξαλείφεται η ηχορύπανση από τη λειτουργία της εξωτερικής μονάδας και τους κραδασμούς που δημιουργούνται κατά τη λειτουργία της. Αποτελεί μια οικονομική λύση με μεγάλη διάρκεια ζωής.



Κατασκευή που υπερέχει



Αντικραδασμικό και Αθόρυβο



Φιλικό προς το περιβάλλον



Εύκολη εγκατάσταση



Ανθεκτικό στην ακτινοβολία UV



### Τεχνικά Χαρακτηριστικά - Βάσεων

ΑΝΤΙΚΡΑΔΑΣΜΙΚΕΣ ΒΑΣΕΙΣ ΑΝΤΛΙΩΝ ΘΕΡΜΟΤΗΤΑΣ						
M.M.	11CM	45CM	50CM	60CM	100CM	
<b>A</b>	mm	110	450	500	600	1000
<b>B</b>	mm	110			163	
<b>C</b>	mm	67			98	
<b>D</b>	mm	-	410	460	560	960
<b>Βάρος / set</b>	kg	120-240	200-480	280-580	300-680	380-1180

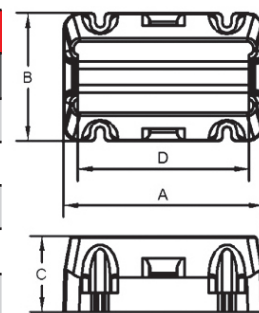



## Υδραυλικοί Διαχωριστές με μόνωση 1" & 1 1/4"

ΚΩΔΙΚΟΣ	ΠΕΡΙΓΡΑΦΗ	ΤΙΜΗ
090-30	Υδραυλικός διαχωριστής 1"	€ 182
090-31	Υδραυλικός διαχωριστής 1 1/4"	€ 208



ΚΩΔΙΚΟΣ	ΠΕΡΙΓΡΑΦΗ	ΤΙΜΗ
090-34	Βάση Τοίχου για 1" & 1 1/4"	€ 35

### Τεχνικά Χαρακτηριστικά

ΥΔΡΑΥΛΙΚΟΙ ΔΙΑΧΩΡΙΣΤΕΣ 1 1/2" & 2"			
	M.M.	1"	1 1/4"
H	mm	397	522
H1	mm	250	375
B	mm	142	152
Παροχή	m <sup>3</sup> /h	3	4

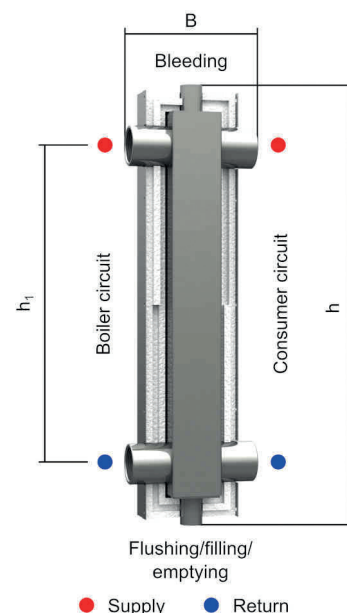

## Υδραυλικοί Διαχωριστές με μόνωση 1 1/2" & 2"

ΚΩΔΙΚΟΣ	ΠΕΡΙΓΡΑΦΗ	ΤΙΜΗ
090-32	Υδραυλικός διαχωριστής 1 1/2"	€ 234
090-33	Υδραυλικός διαχωριστής 2"	€ 329



ΚΩΔΙΚΟΣ	ΠΕΡΙΓΡΑΦΗ	ΤΙΜΗ
090-35	Βάση Τοίχου για 1 1/2" & 2"	€ 48

### Τεχνικά Χαρακτηριστικά

ΥΔΡΑΥΛΙΚΟΙ ΔΙΑΧΩΡΙΣΤΕΣ 1 1/2" & 2"			
	M.M.	1 1/2"	2"
H	mm	580	778
H1	mm	340	470
H2	mm	400	570
B	mm	172	230
Παροχή	m <sup>3</sup> /h	7	8

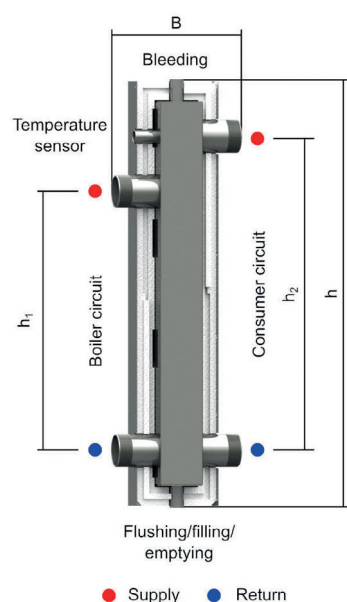



**HEATMAX**  
HEATING - COOLING - ENERGY APPLICATIONS



## Κυκλοφορητές Γερμανίας WITA



**5** ΕΤΗΣ  
ΕΓΓΥΗΣΗ



**5** ΕΤΗΣ  
ΕΓΓΥΗΣΗ



**5** ΕΤΗΣ  
ΕΓΓΥΗΣΗ

ΚΩΔΙΚΟΣ	ΠΕΡΙΓΡΑΦΗ	ΤΙΜΗ
090-100	Astra 15/1-6 (130mm)	€ 148
090-110	Astra 25/1-6	€ 150
090-120	Astra 32/1-6	€ 155

ΚΩΔΙΚΟΣ	ΠΕΡΙΓΡΑΦΗ	ΤΙΜΗ
090-124	Astra 25/1-8 (130mm)	€ 187
090-111	Astra 25/1-8	€ 194
090-112	Astra 25/1-10	€ 252
090-121	Astra 32/1-8	€ 200
090-122	Astra 32/1-10	€ 262

ΚΩΔΙΚΟΣ	ΠΕΡΙΓΡΑΦΗ	ΤΙΜΗ
090-113	Astra 25/1-12	€ 324
090-123	Astra 32/1-12	€ 338

### Όλοι οι κυκλοφορητές διατίθενται με μόνωση

Κυκλοφορητής υψηλής απόδοσης, ηλεκτρονικά ρυθμιζόμενος. Βιδωτή σύνδεση, τεχνολογίας ECM και με ενσωματωμένο ηλεκτρονικό σύστημα ρύθμισης ισχύος για τη συνεχή ρύθμιση της διαφορικής πίεσης. Για όλα τα συστήματα θέρμανσης και κλιματισμού.

Προεπιλέξιμοι τρόποι αυτόματης ρύθμισης για ιδανική προσαρμογή φορτίου.

- Σταθερή διαφορική πίεση ( $\Delta p-c$ )
- Μεταβλητή διαφορική πίεση ( $\Delta p-v$ )
- Σταθερές στροφές (3 χαρακτηριστικές καμπύλες ρύθμισης)
- Ενσωματωμένη προστασία κινητήρα
- Ένδειξη LED για τη ρύθμιση της ονομαστικής τιμής και για ένδειξη της τρέχουσας κατανάλωσης σε W
- Αυτόματη λειτουργία απεμπλοκής
- Χειροκίνητη λειτουργία εξαέρωσης για την εξαέρωση του χώρου του ρότορα

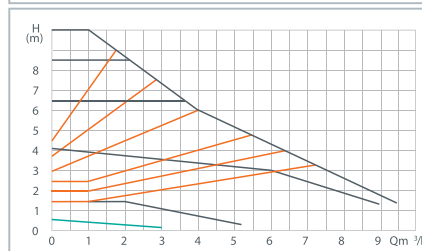
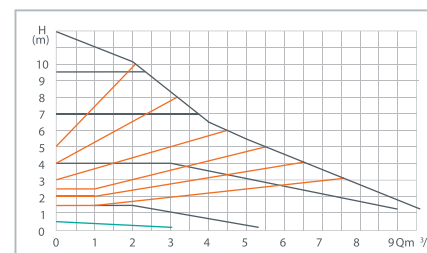
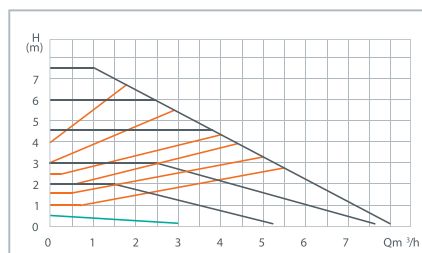
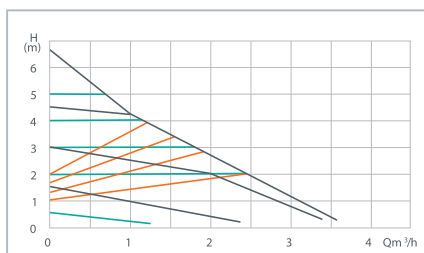



## Κυκλοφορητές Γερμανίας Φλαντζωτοί WITA

ΚΩΔΙΚΟΣ	ΠΕΡΙΓΡΑΦΗ	ΤΙΜΗ
090-608	Delta HE100 F40 ST220	€ 585
090-606	Delta HE120 F40 ST220	€ 615
090-609	Delta HE100 F50 ST240	€ 605
090-607	Delta HE120 F50 ST240	€ 635

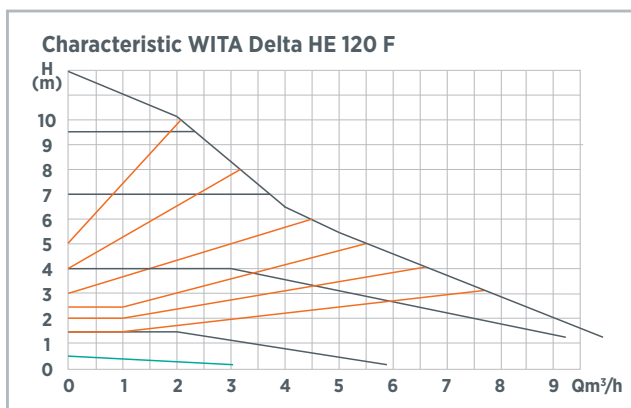
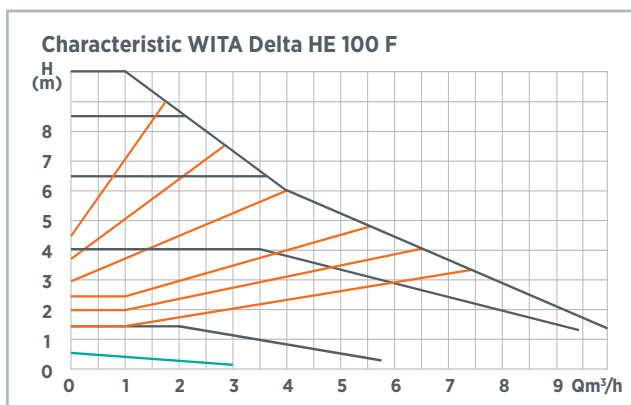

WITA Delta  
HE 100 F40

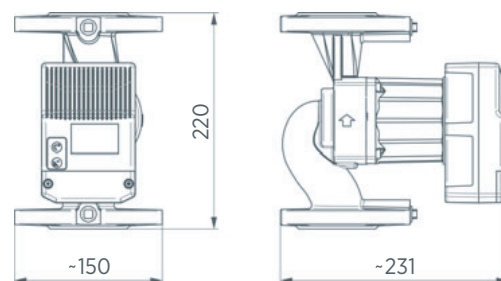

WITA Delta  
HE 120 F50

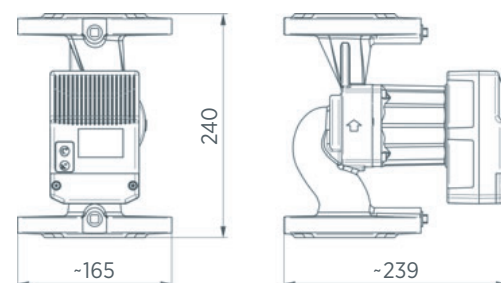

## Κυκλοφορητής Γερμανίας Ανακυκλοφορίας ΖΝΧ WITA

ΚΩΔΙΚΟΣ	ΠΕΡΙΓΡΑΦΗ	ΤΙΜΗ
090-605	DELTA HE 55-25SB 130	€ 225

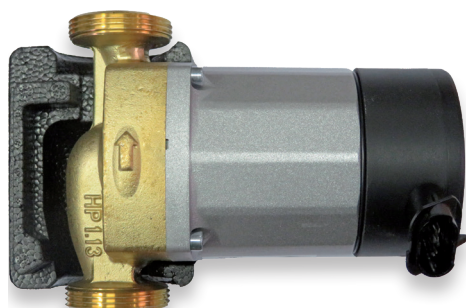



**HEATMAX**  
HEATING - COOLING - ENERGY APPLICATIONS



## Κυκλοφορητές Γερμανίας Φλαντζωτοί WITA GoMax

ΚΩΔΙΚΟΣ	ΠΕΡΙΓΡΑΦΗ	ΤΙΜΗ
090-1000	GoMax 40 - 12F - 250	€ 1510
090-1001	GoMax 40 - 18F - 250	€ 2138
090-1002	GoMax 50 - 12F - 280	€ 1749
090-1003	GoMax 65 - 15F - 340	€ 2434



**WITA**  
GoMax  
F40

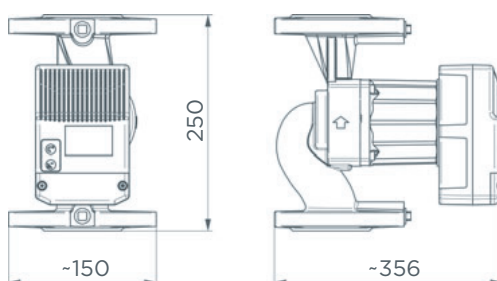

**WITA**  
GoMax  
F50

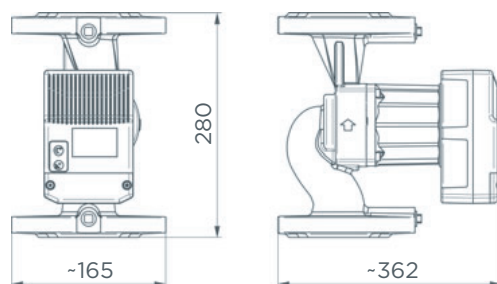

**WITA**  
GoMax  
F65

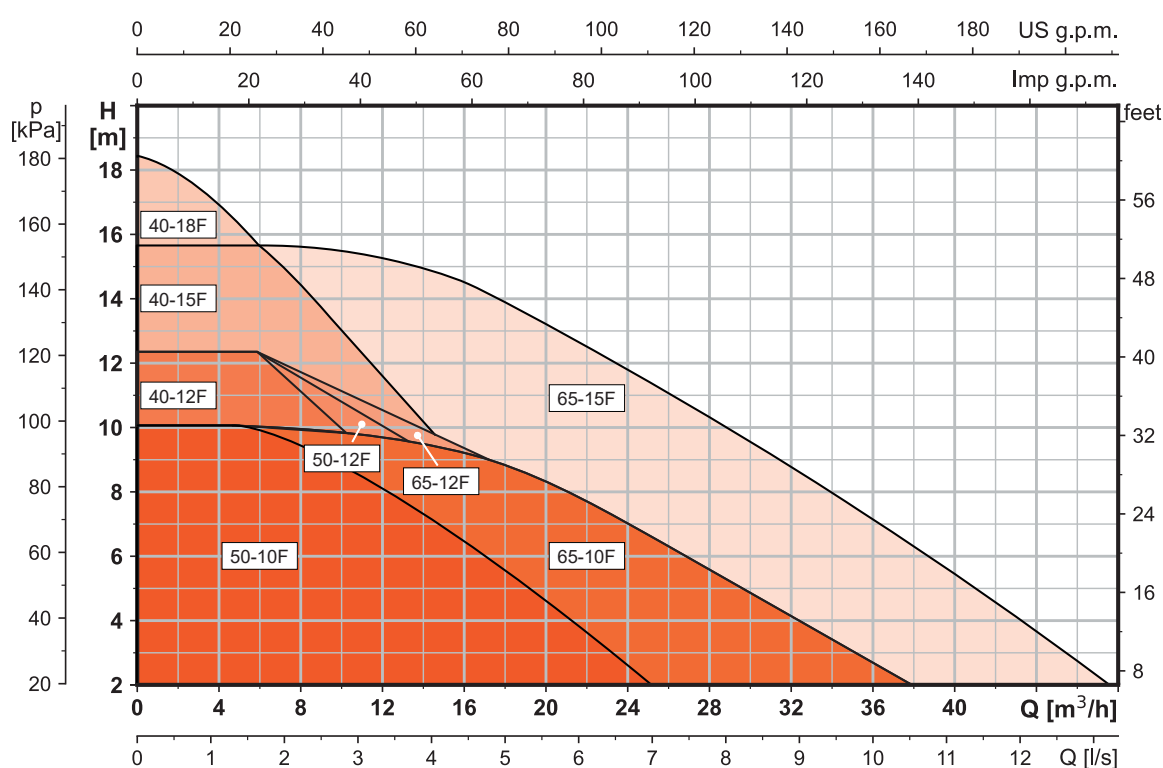
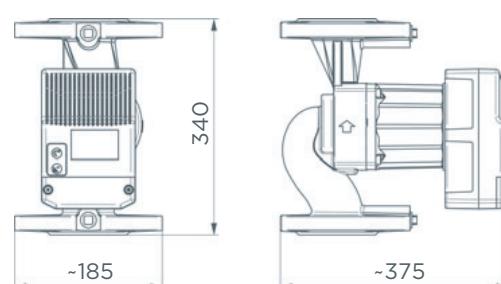

## Συστήματα Υδραυλικής Εξισσορόπησης για Σώματα

**blossom-ic**  
intelligent controls



**HEATMAX**  
HEATING - COOLING - ENERGY APPLICATIONS

	ΚΩΔΙΚΟΣ	ΜΟΝΤΕΛΟ / ΠΕΡΙΓΡΑΦΗ	ΤΙΜΗ
	100-201	<b>Gateway GT100 GS 3996</b> Κεντρικός Εγκέφαλος για την σύνδεση τερματικών μονάδων	€ 283
	100-202	<b>Avalon + AP 3977</b> Θερμοστατική κεφαλή (M30x1.5mm). Διαθέτει βηματικό κινητήρα 1000 βημάτων, και η ρύθμιση θερμοκρασίας γίνεται πάνω από την κεφαλή (μπαταρίας)	€ 172
	100-212	<b>Avalon + Tres SET APTS 3980</b> Gateway + 3 Θερμοστατικές κεφαλές Avalon+	€ 683
	100-213	<b>Avalon Combo+ SET ACSE 3979</b> Set Θερμοστάτη και Θερμοστατικής Κεφαλής	€ 283
	100-204	<b>Avalon Combo+ ACST 3978</b> Θερμοστατική Κεφαλή (M30x1.5mm). Διαθέτει βηματικό κινητήρα 1000 βημάτων, και η ρύθμιση θερμοκρασίας γίνεται από θερμοστάτη (μπαταρίας)	€ 134
	100-203	<b>Avalon Combo + Thermostat ACPT 3982</b> Θερμοστάτης για τον έλεγχο μέχρι και 6 θερμοστατικών κεφαλών (μπαταρίας)	€ 156
	100-214	<b>Avalon Combo + P Thermostat 230V ACDP 3998</b> Θερμοστάτης για τον έλεγχο μέχρι και 6 θερμοστατικών κεφαλών (230V)	€ 220
	100-215	<b>Avalon Combo + P Κεφαλή 230V ACSD 3939</b> Θερμοστατική Κεφαλή (M30x1.5mm). Διαθέτει βηματικό κινητήρα 1000 βημάτων, και η ρύθμιση θερμοκρασίας γίνεται από θερμοστάτη (230V)	€ 125

## Συστήματα Υδραυλικής Εξισσορόπησης για Ενδοδαπέδια

**blossom-ic**  
intelligent controls



**HEATMAX**  
HEATING - COOLING - ENERGY APPLICATIONS

	ΚΩΔΙΚΟΣ	ΜΟΝΤΕΛΟ / ΠΕΡΙΓΡΑΦΗ	ΤΙΜΗ
	100-216	<b>Hera + Primus PRO Tres SET HPPS 4070</b> Set Gateway, 3 Hera + Θερμοστάτες, 3 Actuators, 1 Hera + Primus PRO	€ 1237
	100-206	<b>Hera + Primus PRO HPPR 4020</b> Ασύρματος ελεγκτής κεφαλών ενδοδαπέδιας 6 θέσεων	€ 393
	100-217	<b>Hera + Extension PRO HEPR 4060</b> Ασύρματος ελεγκτής κεφαλών ενδοδαπέδιας 6 θέσεων (επέκταση)	€ 299
	100-207	<b>Hera + Extension PRO mini HEPM 4030</b> Ασύρματος ελεγκτής κεφαλών ενδοδαπέδιας 3 θέσεων (επέκταση)	€ 156
	100-208	<b>Hera + Actor HAC 3974</b> Actuator (M30x1.5mm). Διαθέτει βηματικό κινητήρα 1000 βημάτων και καλώδιο σύνδεσης με τον ελεγκτή	€ 46
	100-209	<b>Hera + NTC HRTF 4040</b> Αισθητήριο για υδραυλική εξισσορόπηση κυκλωμάτων ίδιου χώρου	€ 12
	100-210	<b>Hera + Thermostat HPT 3975</b> Θερμοστάτης για τον έλεγχο μέχρι και 6 κυκλωμάτων ενδοδαπέδιας (μπαταρίας)	€ 188
	100-218	<b>Hera Direct + HDP 3976</b> Θερμοστάτης για τον έλεγχο μέχρι και 6 κυκλωμάτων ενδοδαπέδιας (230V) Μαύρος	€ 220
	100-211	<b>Hera Direct + HDPW 4010</b> Θερμοστάτης για τον έλεγχο μέχρι και 6 κυκλωμάτων ενδοδαπέδιας (230V) Λευκός	€ 220

### Ενσύρματοι Θερμοστάτες

ΚΩΔΙΚΟΣ	ΜΟΝΤΕΛΟ	ΤΙΜΗ
100-113	HT-25	€ 37

### Ασύρματοι Θερμοστάτες

ΚΩΔΙΚΟΣ	ΜΟΝΤΕΛΟ	ΤΙΜΗ
100-114	WT-25	€ 87

#### Περιγραφή

- Εύκολος στη ρύθμιση με τη χρήση ενός περιστρεφόμενου κομβίου
- Μεγάλη οθόνη
- Οπίσθιος φωτισμός οθόνης
- Χαμηλή κατανάλωση ενέργειας
- Εύκολη σύνδεση δέκτη/πομπού
- Χρονοπρογραμματισμός

### Ασύρματοι Wifi Θερμοστάτες

ΚΩΔΙΚΟΣ	ΜΟΝΤΕΛΟ	ΤΙΜΗ
100-115	WT-25 Wifi	€ 115

#### Περιγραφή

- Εύκολος στη ρύθμιση με τη χρήση ενός περιστρεφόμενου κομβίου
- Μεγάλη οθόνη
- Οπίσθιος φωτισμός οθόνης
- Χαμηλή κατανάλωση ενέργειας
- Εύκολη σύνδεση δέκτη/πομπού
- Λειτουργία Wifi και δυνατότητα εβδομαδιαίου προγραμματισμού (μόνο στο μοντέλο WT-18 Wifi)
- Χρονοπρογραμματισμός

### Ενσύρματοι Θερμοστάτες με εντολή ZNX

ΚΩΔΙΚΟΣ	ΜΟΝΤΕΛΟ	ΤΙΜΗ
100-104	HT-18 NP	€ 46

#### Περιγραφή

- Εύκολος στη ρύθμιση με τη χρήση ενός περιστρεφόμενου κομβίου
- Μεγάλη οθόνη
- Οπίσθιος φωτισμός οθόνης
- Χαμηλή κατανάλωση ενέργειας
- **Με εντολή ζεστού νερού χρήσης**

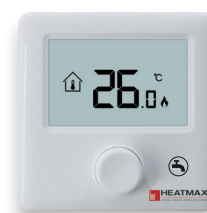

### Ασύρματες Θερμοστατικές κεφαλές

ΚΩΔΙΚΟΣ	ΜΟΝΤΕΛΟ	ΤΙΜΗ
100-107	TR-01	€ 75



#### Περιγραφή

- Λειτουργία 2x1,5 V αλκαλικές μπαταρίες τύπου AA
- Ασύρματη αμφίδρομη επικοινωνία εμβέλειας έως 50m
- Μεγάλη διάρκεια ζωής μπαταριών
- Με ενσωματωμένο γραμμικό ηλεκτροκινητήρα
- Ακριβής PID έλεγχος θερμοκρασίας ανα λεπτό
- Οθόνη αφής με τρία πλήκτρα
- Λειτουργία ανοικτού παραθύρου
- Εβδομαδιαίο πρόγραμμα ρυθμίσεων θερμοκρασίας
- Ημερήσια ρύθμιση τριών περιόδων
- Κλείδωμα ασφαλείας για παιδιά
- Διαθέσιμοι αντάπτορες για κάθε θερμοστατικό διακόπτη

### Διαχείριση λέβητα

ΚΩΔΙΚΟΣ	ΜΟΝΤΕΛΟ	ΤΙΜΗ
100-109	R06 Receiver	€ 70

#### Περιγραφή

Η συσκευή R06 χρησιμοποιείται για να εκκινήσει τον λέβητα σε περίπτωση που κάποια από τις συνεργαζόμενες θερμοστατικές κεφαλές έχει απαίτηση για θέρμανση.











### WiFi Hub-Gateway

ΚΩΔΙΚΟΣ	ΜΟΝΤΕΛΟ	ΤΙΜΗ
100-108	E-Hub	€ 80

#### Περιγραφή

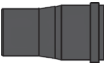
Με τη συσκευή E-Hub, έχουμε τον απομακρυσμένο έλεγχο των θερμοστατικών κεφαλών της εγκατάστασης.

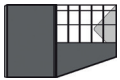

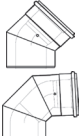
	ΚΩΔΙΚΟΣ	ΜΟΝΤΕΛΟ	ΤΙΜΗ
	550-002	Σωλήνα με υποδοχή dn80 500 mm UV	€ 11,73
	550-003	Σωλήνα με υποδοχή dn 110 500 mm UV	€ 22,97
	550-006	Σωλήνα με υποδοχή dn 80 1000 mm UV	€ 18,35
	550-007	Σωλήνα με υποδοχή dn 110 1000 mm UV	€ 33,18
	550-010	Σωλήνα με υποδοχή dn 80 2000 mm UV	€ 30,13
	550-011	Σωλήνα με υποδοχή dn 110 2000 mm UV	€ 43,54
	550-014	Καμπύλη μαύρη 45° dn 80 UV	€ 11,21
	550-015	Καμπύλη μαύρη 45° dn 110 UV	€ 22,97
	550-018	Καμπύλη μαύρη 87° dn 80 UV	€ 11,47
	550-019	Καμπύλη μαύρη 87° dn 110 UV	€ 26,54
	550-020	Ταφ σύνδεσης dn 80 UV	€ 26,49
	550-021	Ταφ σύνδεσης dn 110 UV	€ 39,55
	550-022	Αποστράγγιση με υποδοχή dn80 UV	€ 24,35
	550-023	Αποστράγγιση με υποδοχή dn110 UV	€ 34,96
	550-042	Συστολή λέβητα ομοκεντρική dn 110/100 UV	€ 46,41
	550-025	Κάθετο αντ.τερματικό απόρριψης dn80 PPH UV Stabl.	€ 26,52
	550-048	Οριζόντιο αντ.τερματικό απόρριψης dn80 PPH UV Stabl.	€ 25,50
	550-026	Τερματικό καλυμα inox με επικάλυψη plasti dip dn 110	€ 31,58
	550-027	Σωλήνα με υποδοχή LIL GR dn60/100 0,5m λευκό	€ 30,11
	550-028	Σωλήνα με υποδοχή LIL GR dn60/100 1m λευκό	€ 41,70
	550-029	Καμπύλη 45° LILGR dn60/100 λευκό	€ 40,67
	550-030	Καμπύλη 87° LILGR dn60/100 λευκό	€ 41,24

## Αντιπαγωτικές Βαλβίδες

ΚΩΔΙΚΟΣ	ΠΕΡΙΓΡΑΦΗ	ΤΙΜΗ
008-ZL-001	Αντιπαγωτική βαλβίδα 1"	€ 75
008-ZL-002	Αντιπαγωτική βαλβίδα 1 1/4"	€ 79

Αντιψυκτική βαλβίδα για συστήματα θέρμανσης/ψύξης με αντλία θερμότητας. Η αντιπαγωτική βαλβίδα επιτρέπει την προστασία των σωληνώσεων και της αντλίας θερμότητας από βλάβες που προκαλούνται από το πάγωμα του νερού στο εσωτερικό τους. **Με διπλό αισθητήριο νερού και αέρα.**



## Ομάδα Ασφαλείας 1"

ΚΩΔΙΚΟΣ	ΠΕΡΙΓΡΑΦΗ	ΤΙΜΗ
008-ZL-003	Ομάδα Ασφαλείας 1"	€ 42

Η ομάδα ασφαλείας είναι μια βασική διάταξη σε υδραυλικά κυκλώματα. Αποτελείται συνδυαστικά από βαλβίδα ασφαλείας (για εκτόνωση υπερπίεσης), μανόμετρο και αυτόματο εξαεριστικό.



## Ομάδα Ασφαλείας 3/4"

ΚΩΔΙΚΟΣ	ΠΕΡΙΓΡΑΦΗ	ΤΙΜΗ
008-ZL-004	Ομάδα Ασφαλείας 3/4"	€ 50

Η ομάδα ασφαλείας είναι μια βασική διάταξη σε υδραυλικά κυκλώματα. Αποτελείται συνδυαστικά από βαλβίδα ασφαλείας (για εκτόνωση υπερπίεσης), μανόμετρο, χειροκίνητο εξαεριστικό καθώς και βανάκι απομόνωσης - αποστράγγισης δοχείου διαστολής.



## Βαλβίδα αποστράγγισης

ΚΩΔΙΚΟΣ	ΠΕΡΙΓΡΑΦΗ	ΤΙΜΗ
008-ZL-005	Ομάδα Ασφαλείας 3/4"	€ 14

Η βαλβίδα αποστράγγισης είναι ο μηχανισμός που επιτρέπει την αδειοδότηση του νερού από το δοχείο διαστολής. Διαθέτουν ενσωματωμένη βαλβίδα εκκένωσης και επιτρέπουν την αφαίρεση του δοχείου χωρίς διακοπή λειτουργίας του κυκλώματος.



## Απαερωτής 1"

ΚΩΔΙΚΟΣ	ΠΕΡΙΓΡΑΦΗ	ΤΙΜΗ
008-ZL-004	Απαερωτής 1"	€ 74

Οι απαερωτές μπορούν να αποβάλλουν αυτόνομα και συνεχώς τον αέρα από τα κυκλώματα κλιματισμού, μέχρι το επίπεδο των μικροφουσαλίδων (αργή, συνεχής απαέρωση). Η κυκλοφορία πλήρως απαερωμένου νερού επιτρέπει στα συστήματα να λειτουργούν σε βέλτιστες συνθήκες, απαλλαγμένα από θόρυβο, διάβρωση, τοπική υπερθέρμανση ή μηχανικές βλάβες.

