



## Λίγα λόγια για εμάς

Η **HeatMax** ιδρύθηκε το Σεπτέμβριο του 2015 τολμώντας να μπει στον τομέα της θέρμανσης σε μια από τις δυσκολότερες στιγμές που έχει περάσει ο κλάδος. Ξεκίνησε για πρώτη φορά στην ελληνική αγορά την κατά **αποκλειστικότητα εισαγωγή** των λεβήτων GRANT, ενός από τους **μεγαλύτερους οίκους** κατασκευής λεβήτων συμπύκνωσης πετρελαίου στην Ευρωπαϊκή αγορά.

Σταδιακά με την **εμπιστοσύνη** και την **υποστήριξη** των πελατών της η Εταιρία μας μετακινήθηκε σε νέες σύγχρονες εγκαταστάσεις προσέθεσε δε και έναν άλλο αξιόλογο αριθμό νέων προϊόντων με στόχο την δυνατόν μεγαλύτερη κάλυψη των αναγκών τους. Η επιλογή όλων των νέων προϊόντων που προστέθηκαν στην γκάμα της έγινε με γνώμονα πάντα την **ποιότητα**, την τεχνολογικά εξελιγμένη και **πρωτοποριακή** κατασκευή τους καθώς και την ανταγωνιστική τους **τιμή**.

Στις εγκαταστάσεις της Εταιρίας μας λειτουργεί ένα σύγχρονο **κέντρο εκπαίδευσης** των συνεργατών μας όπου είναι εγκατεστημένα δείγματα από το σύνολο των προϊόντων που αντιπροσωπεύουμε δίνοντας την δυνατότητα σε όλους τους συνεργάτες μας να έχουν άποψη για το επίπεδο λειτουργίας τους και την κατανόηση του τρόπου σύνδεσής τους. **Εξειδικευμένο τεχνικό προσωπικό** σε όλο το Ελλαδικό χώρο καλύπτει όλες τις ανάγκες τεχνικών προβλημάτων που ενδεχόμενα θα αντιμετωπίσετε.

Έτσι με όλες αυτές τις **πρωτοβουλίες** και **καινοτόμες προσπάθειες** κινούμενη μέσα σε αυτό το έντονα ανταγωνιστικό περιβάλλον μεγαλώνει τον κύκλο εργασιών της απολαμβάνοντας την αποδοχή και επιλογή από την πλευρά των πελατών της

Θα μας δώσετε **ιδιαίτερη χαρά με μια επίσκεψή σας στις εγκαταστάσεις μας** ώστε να μπορέσουμε να σας ξεναγήσουμε για να γνωρίσετε από κοντά τα προϊόντα μας και να συζητήσουμε μαζί σας τόσο τις ανάγκες σας όσο και τις δυνατότητες και **λύσεις που σας προσφέρουμε** για την αντιμετώπιση αυτών των καθημερινών σας αναγκών.



## KD NAVIEN LCB700 RS

ΚΩΔΙΚΟΣ	ΜΟΝΤΕΛΟ	ΙΣΧΥΣ	ΤΙΜΗ
003-020	LCB700 RS 21K	21	€ 2690
003-021	LCB700 RS 28K	28	€ 2920
003-022	LCB700 RS 36K	36	€ 3125

## ΣΕΤ ΚΑΜΙΝΑΔΑΣ - LCB700

ΚΩΔΙΚΟΣ	ΜΟΝΤΕΛΟ	ΤΙΜΗ
003-867	Flue Set Oil	€ 116



### Περιγραφή

- Λέβητας Πετρελαίου συμπύκνωσης μπλε φλόγας με ιδιαίτερα υψηλό βαθμό απόδοσης
- Διβάθμιος καυστήρας Μπλε φλόγας
- Κάδος από ανοξείδωτο χάλυβα
- Ιδιαίτερα χαμηλό επίπεδο θορύβου
- Μικρές διαστάσεις
- Μικρό βάρος
- Με έλεγχο 2 θερμοκρασιών (Θέρμανσης και ZNX)
- Ηλεκτρονικός Πίνακας ελέγχου
- Ενσωματωμένη Αντιστάθμιση

Erg 2019 and beyond  
**Low NOx emissions**

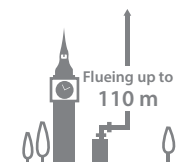

- Μεγάλη ευκολία εγκατάστασης
- Λιγότερες σωληνώσεις. Λιγότερα προβλήματα.
- Δυνατότητα εξαγωγής καυσαερίων έως & 110m.
- Παρουσιάζοντας τις χαμηλότερες εκπομπές Οξειδίων του Αζώτου της αγοράς.

### Τεχνικά Χαρακτηριστικά

	M.M.	LCB700 RS		
		21K	28K	36K
Ισχύς	kW	21	28	36
Εποχ. Βαθμός Απόδοσης	%	93	93	93
Υδραυλικές Συνδέσεις	mm	Φ22	Φ22	Φ28
Διάμετρος Καμινάδας	mm	60/100	60/100	60/100
Βάρος	kg	58	59	62
Διαστάσεις (ΥxΠxΒ)	cm	86x47x60		
Στάθμη Θορύβου	db (A)	55		
NOx	mg/kWh	57,2	62,5	63,2



## KD NAVIEN LCB700 LS

ΚΩΔΙΚΟΣ	ΜΟΝΤΕΛΟ	ΙΣΧΥΣ	ΤΙΜΗ
003-023	LCB700 LS 21K	21	€ 3153
003-024	LCB700 LS 28K	28	€ 3397
003-025	LCB700 LS 36K	36	€ 3657

## ΣΕΤ ΚΑΜΙΝΑΔΑΣ - LCB700

ΚΩΔΙΚΟΣ	ΜΟΝΤΕΛΟ	ΤΙΜΗ
003-867	Flue Set Oil	€ 116



**10** ΕΤΗΣ  
ΕΓΓΥΗΣΗ

### Περιγραφή

- Λέβητας Πετρελαίου συμπύκνωσης μπλε φλόγας με ιδιαίτε υψηλό βαθμό απόδοσης
- Διβάθμιος καυστήρας Μπλε φλόγας
- Inverter Κυκλοφορητής Grundfos UPM 3
- Δοχείο Διαστολής 12lit
- Κάδος από ανοξείδωτο χάλυβα
- Ιδιαίτερα χαμηλό επίπεδο θορύβου
- Μικρές διαστάσεις
- Μικρό βάρος
- Με έλεγχο 2 θερμοκρασιών (Θέρμανσης και ΖΝΧ)
- Ηλεκτρονικός Πίνακας ελέγχου
- Ενσωματωμένη Αντιστάθμιση

Erp 2019 and beyond  
**Low NOx emissions**

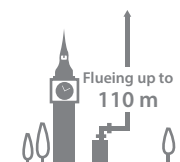

- Μεγάλη ευκολία εγκατάστασης
- Λιγότερες σωληνώσεις. Λιγότερα προβλήματα.
- Δυνατότητα εξαγωγής καυσαερίων έως & 110m.
- Παρουσιάζοντας τις χαμηλότερες εκπομπές Οξειδίων του Αζώτου της αγοράς.

### Τεχνικά Χαρακτηριστικά

	M.M.	LCB700 LS		
		21K	28K	36K
Ισχύς	kW	21	28	36
Εποχ. Βαθμός Απόδοσης	%	93	93	93
Υδραυλικές Συνδέσεις	mm	Φ22	Φ22	Φ28
Διάμετρος Καμινάδας	mm	60/100	60/100	60/100
Βάρος	kg	66	67	70
Διαστάσεις (ΥxΠxΒ)	cm	86x47x60		
Στάθμη Θορύβου	db (A)	55		
NOx	mg/kWh	57,2	62,5	63,2



## Grant Vortex Boiler House Low NOx

ΚΩΔΙΚΟΣ	ΜΟΝΤΕΛΟ	ΙΣΧΥΣ	ΤΙΜΗ
001-01-LN	Boiler House 15-21 LN	18	€ 2635
001-02-LN	Boiler House 21-26 LN	24	€ 2704
001-03-LN	Boiler House 26-35 LN	32	€ 2970
001-04-LN	Boiler House 46-58 LN	52	€ 5101
001-05-LN	Boiler House 58-70 LN	64	€ 5239



**Ηλεκτρονικός Πίνακας Ελέγχου με Ελληνικό menu**  
Συμπεριλαμβάνεται στην τιμή του λέβητα



**5** ΕΤΗΣ ΕΓΓΥΗΣΗ

### Περιγραφή

- Νέος καυστήρας **Low NOx** με προθέρμανση πετρελαίου εργοστασιακά ρυθμισμένος και έτοιμος για χρήση biodiesel 20%
- Ενσωματωμένη αντιστάθμιση
- Ηλεκτρονικός Πίνακας Ελέγχου με Ελληνικό menu και αναγνώριση βλαβών
- Έλεγχος δύο κυκλοφορητών (θέρμανσης και ZNX)
- Πολύ υψηλός βαθμός απόδοσης
- Εναλλάκτης συμπύκνωσης από ανοξείδωτο χάλυβα τιτανίου ειδικής σκληρότητας.
- Ιδιαίτερα χαμηλό επίπεδο θορύβου
- Μικρές διαστάσεις

**7 Χρόνια Εγγύηση\***  
με αγορά φίλτρου

\*επιπλέον 2 χρόνια στην αρχική εγγύηση των 5 ετών.



### Τεχνικά Χαρακτηριστικά

	Μ.Μ.	BOILER HOUSE LN				
		15-21 LN	21-26 LN	26-35 LN	46-58 LN	58-70 LN
Ισχύς	kW	18	24	32	52	64
Εποχ. Βαθμός Απόδοσης	%	91,7	91,2	91,6	91,2	91,3
Υδραυλικές Συνδέσεις	Inch	¾"	¾"	1"	1 ¼"	1 ¼"
Διάμετρος Καμινάδας	mm	80	80	100	100	100
Βάρος	kg	121	121	135	257	301
Διαστάσεις (ΥxΠxΒ)	cm	72x44x60			115x54x75	
Στάθμη Θορύβου	db (A)	56				



## Grant Vortex Boiler House Combi Low NOx

ΚΩΔΙΚΟΣ	ΜΟΝΤΕΛΟ	ΙΣΧΥΣ	ΤΙΜΗ
001-01-CLN	Boiler House Combi 15-21 LN	18	€ 3237
001-02-CLN	Boiler House Combi 21-26 LN	24	€ 3405
001-03-CLN	Boiler House Combi 26-35 LN	32	€ 3621



**Ηλεκτρονικός Πίνακας Ελέγχου με Ελληνικό menu**  
Συμπεριλαμβάνεται στην τιμή του λέβητα



**5** ΕΤΗΣ ΕΓΓΥΗΣΗ

### Περιγραφή

- Νέος καυστήρας **Low NOx** με προθέρμανση πετρελαίου εργοστασιακά ρυθμισμένος και έτοιμος για χρήση biodiesel 20%
- Ενσωματωμένη αντιστάθμιση
- Ηλεκτρονικός Πίνακας Ελέγχου με Ελληνικό menu και αναγνώριση βλαβών
- Πολύ υψηλός βαθμός απόδοσης
- Εναλλάκτης συμπύκνωσης από ανοξείδωτο χάλυβα τιτανίου ειδικής σκληρότητας.
- Ιδιαίτερα χαμηλό επίπεδο θορύβου
- Μικρές διαστάσεις

### Περιλαμβάνει επιπλέον

- Κυκλοφορητή Inverter
- Τρίοδη βάνα
- Εναλλάκτη πλακών
- Διακόπτη ροής
- Βαλβίδα ασφαλείας

### Τεχνικά Χαρακτηριστικά

	M.M.	BOILER HOUSE COMBI LN		
		15-21 LN	21-26 LN	26-35 LN
Ισχύς	kW	18	24	32
Εποχ. Βαθμός Απόδοσης	%	91,7	91,2	91,6
Παραγωγή ΖΝΧ ΔΘ 25°C	l/min	12	14	18
Υδραυλικές Συνδέσεις Θέρμανσης	mm	Φ22	Φ22	Φ22
Υδραυλικές Συνδέσεις ΖΝΧ	mm	Φ15	Φ15	Φ15
Διάμετρος Καμινάδας	mm	80	80	100
Βάρος	kg	138	138	149
Διαστάσεις (ΥxΠxΒ)	cm	87x44x60		

**7 Χρόνια Εγγύηση\***  
με αγορά φίλτρου

\*επιπλέον 2 χρόνια στην αρχική εγγύηση των 5 ετών.



## NCB-300

ΚΩΔΙΚΟΣ	ΜΟΝΤΕΛΟ	ΙΣΧΥΣ	ΤΙΜΗ
950-19	NCB-300 24	24	€ 1180
950-20	NCB-300 28	28	€ 1230

## ΣΕΤ ΚΑΜΙΝΑΔΑΣ - NCB-300

ΚΩΔΙΚΟΣ	ΜΟΝΤΕΛΟ	ΤΙΜΗ
950-11	Σετ καμινάδας 60/100	€ 121
550-070	Προσαρμογέας 80/80	€ 70



### Περιγραφή

- Ο βαθμός στεγανότητας IPX5 παρέχει προστασία ακόμη και από τυχόν διαρροές νερού
- Είναι συμβατό με smartphone που προσφέρει απομακρυσμένες ρυθμίσεις θέρμανσης και ζεστού νερού
- Η έξυπνη πρόβλεψη καιρού και το Geofencing μεγιστοποιούν την απόδοση και την ευκολία ελέγχου και χρήσης
- Δυνατότητα επέκτασης καμινάδος έως 8 μέτρα
- Ενεργειακή απόδοση ErP A+ για εξαιρετικά χαμηλό λειτουργικό κόστος
- Εναλλάκτες θερμότητας από ανοξείδωτο χάλυβα για βέλτιστη αντοχή και μακροπρόθεσμη απόδοση
- Τεχνολογία έτοιμη για υδρογόνο (20% μείγμα) για μελλοντική χρήση



### Τεχνικά Χαρακτηριστικά

	M.M.	NCB-300	
		24	28
Ισχύς σε Θέρμανση (80°C - 60°C)	kW	19.5/3.9	23.4/3.9
Ισχύς σε ΖΝΧ	kW	23.8/4.1	27.7/4.1
Ενεργειακή Κλάση σε Θέρμανση		A	
Ενεργειακή Κλάση σε ΖΝΧ		A	
Υδραυλικές Συνδέσεις Θέρμανσης	inch	3/4"	
Υδραυλικές Συνδέσεις ΖΝΧ	inch	1/2"	
Βάρος	kg	38	42
Διαστάσεις (ΥxΠxΒ)	cm	69,5x44x35,8	69,5x44,x40,8
Βαθμός Προστασίας		IPX 5D	
Διαθέσιμες Διατάξεις Καμινάδας		C13 (X) - C23 - C33(X) - C43(X) - C53(X) - C63(X) C83(X) - B23-B33-B53	

## NCB-LDWE

ΚΩΔΙΚΟΣ	ΜΟΝΤΕΛΟ	ΙΣΧΥΣ	ΤΙΜΗ
950-02	NCB-24LDWE	20	€ 1441
950-03	NCB-28LDWE	24	€ 1477
950-04	NCB-34LDWE	29	€ 1590
950-05	NCB-40LDWE	34	€ 1645

## ΣΕΤ ΚΑΜΙΝΑΔΑΣ - NCB-LDWE

ΚΩΔΙΚΟΣ	ΜΟΝΤΕΛΟ	ΤΙΜΗ
950-11	Σετ καμινάδας 60/100	€ 121
550-070	Προσαρμογέας 80/80	€ 70



### Περιγραφή

- Οι ενσωματωμένοι, πρωτογενής και δευτερεύον, εναλλάκτες θερμότητας από ανοξείδωτο χάλυβα εμποδίζουν τη διάβρωση εξασφαλίζοντας μεγαλύτερη διάρκεια ζωής
- Το σύστημα πλήρους διαμόρφωσης βελτιστοποιεί συνεχώς την έξοδο θέρμανσης / ζεστού νερού χρήσης
- Δυνατότητα αντιστάθμισης, επιτρέπει στο λέβητα να λειτουργεί με μέγιστη οικονομία
- Η λειτουργία αυτόματης διάγνωσης σφαλμάτων προσφέρει έναν οδηγό σύντομης αντιμετώπισης προβλημάτων
- Ο μοντέρνος και εργονομικός σχεδιασμός του πίνακα ελέγχου με πλήκτρα αφής προσφέρει άνεση και ευκολία στη χρήση του λέβητα

### Τεχνικά Χαρακτηριστικά

	M.M.	NCB-LDWE			
		NCB-24LDWE	NCB-28LDWE	NCB-34LDWE	NCB-40LDWE
Ισχύς σε Θέρμανση (80°C - 60°C)	kW	19.5/3.9	23.4/3.9	28.3/4.9	33.2/3.8
Ισχύς σε ΖΝΧ	kW	23.8/4.1	27.7/4.1	33.7/5.0	39.6/3.9
Ενεργειακή Κλάση σε Θέρμανση		A			
Ενεργειακή Κλάση σε ΖΝΧ		A			
Υδραυλικές Συνδέσεις Θέρμανσης	inch	3/4"			
Υδραυλικές Συνδέσεις ΖΝΧ	inch	1/2"			
Βάρος	kg	38		42	
Διαστάσεις (ΥxΠxΒ)	cm	69,5x44x35,8		69,5x44,x40,8	
Βαθμός Προστασίας		IPX 5D			
Διαθέσιμες Διατάξεις Καμινάδας		C13 (X) - C23 - C33(X) - C43(X) - C53(X) - C63(X) C83(X) - B23-B33-B53			

## NPE-AWE/SWE (Λέβητες παραγωγής ΖΝΧ)

ΚΩΔΙΚΟΣ	ΜΟΝΤΕΛΟ	ΙΣΧΥΣ	ΤΙΜΗ
950-07	NPE-24SWE	42,3	€ 2322
950-09	NPE-32SWE	56,6	€ 2528



### Περιγραφή

- Διπλοί πρωτεύον και δευτερεύον, εναλλάκτες από ανοξείδωτο χάλυβα όπου προσφέρουν βέλτιστη απόδοση και μεγάλη διάρκεια ζωής
- Ενσωματωμένος πίνακας ελέγχου που επιτρέπει τη ρύθμιση της θερμοκρασίας, εμφανίζει την κατάσταση λειτουργίας και τους κωδικούς σφαλμάτων
- Τεχνολογία ComfortFlow - Τα μοντέλα AWE συμπεριλαμβάνουν ενσωματωμένο δοχείο αδρανείας και αντλία ανακυκλοφορίας για μέγιστη άνεση.
- Δυνατότητα παράλληλης σύνδεσης (cascade) έως 16 μονάδες
- Συμβατό με φυσικό αέριο (NG) και προπάνιο (LPG)
- Αντιπαγετική προστασία



### Τεχνικά Χαρακτηριστικά

	Μ.Μ.	NPE-SWE	
		NPE-24SWE	NPE-32SWE
Ισχύς σε ΖΝΧ	kW	42.3/4.4	56.6 / 5.8
Απόδοση σε μέγιστο φορτίο	%	106,6	107,2
Απόδοση σε ελάχιστο φορτίο	%		111
Παράγωγη ΖΝΧ ΔΤ 25°C	lt/m	24	32
Παράγωγη ΖΝΧ ΔΤ 40°C		15	20
Βάρος	kg	30	34
Διαστάσεις (ΥxΠxΒ)	cm	69,5x44x30,6	69,5x44x33,6
Βαθμός προστασίας	cm		IPX 5D
Διαθέσιμες διατάξεις καμινάδας		C13 (X) - C23 - C33(X) - C43(X) - C53(X) C63(X) - C83(X) - B23-B33-B53	



## Cares S

ΚΩΔΙΚΟΣ	ΜΟΝΤΕΛΟ	ΙΣΧΥΣ	ΤΙΜΗ
750-0023A	Cares S 24	24	€ 1125
750-0024A	Cares S 29	29	€ 1257

## ΣΕΤ ΚΑΜΙΝΑΔΑΣ ARISTON

ΚΩΔΙΚΟΣ	ΜΟΝΤΕΛΟ	ΤΙΜΗ
750-999	Σετ καμινάδας 60/100	€ 107
750-9974	Προσαρμογέας 80/80	€ 30

### Περιγραφή

- Ανοξειδωτος εναλλάκτης θέρμανσης
- Απόδοση έως και 108%
- Οθόνη LCD
- Δυνατότητα σύνδεσης μέσω πρωτοκόλλου επικοινωνίας E-bus2
- Διαμόρφωση ισχύος 1:6
- Αυτοδιάγνωση μέσω κωδικού
- Σύνδεση με εξωτερικό αισθητήρα
- Συμβατός με Expert Control αλλά και με αξεσουάρ διαμόρφωσης On/Off



**5** ΕΤΗΣ  
ΕΓΓΥΗΣΗ

### Τεχνικά Χαρακτηριστικά

	M.M.	CARES S	
		24	29
Ισχύς σε Θέρμανση (80°C - 60°C)	kW	24/4,4	28,4/5,8
Ισχύς σε ZNX	kW	22,9/4,4	28,4/5,8
Ενεργειακή Κλάση σε Θέρμανση		A	
Ενεργειακή Κλάση σε ZNX		A	
Υδραυλικές Συνδέσεις Θέρμανσης	inch	3/4"	
Υδραυλικές Συνδέσεις ZNX	inch	1/2"	
Βάρος	kg	25	27
Διαστάσεις (ΥxΠxB)	cm	74x40x31	
Βαθμός Προστασίας		IPX 5D	
Διαθέσιμες Διατάξεις Καμινάδας		C13 - C33 - C43 - C53 - C83 - B23	

### Clas ONE Wifi

ΚΩΔΙΚΟΣ	ΜΟΝΤΕΛΟ	ΙΣΧΥΣ	ΤΙΜΗ
750-7003	Clas ONE Wifi 25	22	€ 1314
750-7004	Clas ONE Wifi 30	27	€ 1467
750-0050	Clas ONE Wifi 35	30	€ 1565

### ΣΕΤ ΚΑΜΙΝΑΔΑΣ ARISTON

ΚΩΔΙΚΟΣ	ΜΟΝΤΕΛΟ	ΤΙΜΗ
750-999	Σετ καμινάδας 60/100	€ 107
750-9974	Προσαρμογέας 80/80	€ 30

### Περιγραφή

- Νέος σχεδιασμός εναλλάκτη με αυξημένες διατομές κατά 142% (inox)
- Εποχικός βαθμός απόδοσης 94%
- Κλάση A+ που επιτυγχάνεται με την χρήση θερμορύθμισης
- Διαμόρφωση ισχύος 1:8
- Λειτουργία SRA
- Μετατροπή αερίου διατίθεται ως στάνταρ
- Προετοιμασμένο για συνδεσιμότητα Chaffolink
- Κλάση εκπομπών NOx 6
- Wifi συνδεσιμότητα



### Τεχνικά Χαρακτηριστικά

	M.M.	CLAS ONE WIFI		
		25	30	35
Ισχύς σε Θέρμανση (80°C - 60°C)	kW	21,4/3,4	27,4/3,9	30,2/4,7
Ισχύς σε ZNX	kW	24,9/3,5	28,7/4,1	33,0/4,8
Ενεργειακή Κλάση σε Θέρμανση		A		
Ενεργειακή Κλάση σε ZNX		A		
Υδραυλικές Συνδέσεις Θέρμανσης	inch	3/4"		
Υδραυλικές Συνδέσεις ZNX	inch	1/2"		
Βάρος	kg	29,7	32,3	34,6
Διαστάσεις (ΥxΠxΒ)	cm	74x40x31		74x40x38
Βαθμός Προστασίας		IPX 5D		
Διαθέσιμες Διατάξεις Καμινάδας		C13 (X) - C23 - C33(X) - C43(X) - C53(X) - C63(X)C83(X) - C93(X) - B23 - B23P - B33		

## GENUS ONE NET

ΚΩΔΙΚΟΣ	ΜΟΝΤΕΛΟ	ΙΣΧΥΣ	ΤΙΜΗ
750-7002	GENUS ONE NET 24	22	€ 1659
750-7007	GENUS ONE NET 30	27	€ 1759
750-7006	GENUS ONE NET 35	30	€ 1830

## ΣΕΤ ΚΑΜΙΝΑΔΑΣ ARISTON

ΚΩΔΙΚΟΣ	ΜΟΝΤΕΛΟ	ΤΙΜΗ
750-999	Σετ καμινάδας 60/100	€ 107
750-9974	Προσαρμογέας 80/80	€ 30

### Περιγραφή

- Νέος σχεδιασμός εναλλάκτη με αυξημένες διατομές κατά 142% (inox)
- Εποχικός βαθμός απόδοσης 94%
- Κλάση A+ που επιτυγχάνεται με την χρήση θερμορύθμισης
- Διαμόρφωση ισχύος 1:10
- Ηλεκτρονικός Έλεγχος καύσης E-Burning System
- Λειτουργία SRA
- Μετατροπή αερίου διατίθεται ως στάνταρ
- Προετοιμασμένο για συνδεσιμότητα Chaffolink
- Κλάση εκπομπών NOx 6



**6** ΕΤΗΣ  
ΕΓΓΥΗΣΗ

### Τεχνικά Χαρακτηριστικά

	M.M.	GENUS ONE NET		
		24	30	35
Ισχύς σε Θέρμανση (80°C - 60°C)	kW	21,5/2,3	27,5/2,8	30,3/3/3
Ισχύς σε ΖΝΧ	kW	24,9/2,4	28,7/2,9	33,1/3,4
Ενεργειακή Κλάση σε Θέρμανση		A		
Ενεργειακή Κλάση σε ΖΝΧ		A		
Υδραυλικές Συνδέσεις Θέρμανσης	inch	3/4"		
Υδραυλικές Συνδέσεις ΖΝΧ	inch	1/2"		
Βάρος	kg	29,7	32,3	34,6
Διαστάσεις (ΥxΠxΒ)	cm	74x40x31	74x40x38	74x40x38
Βαθμός Προστασίας		IPX 5D		
Διαθέσιμες Διατάξεις Καμινάδας		C13 (X) - C23 - C33(X) - C43(X) - C53(X) - C63(X) - C83(X) C93(X) - B23 - B23P - B33		

## ONE EXT 25

ΚΩΔΙΚΟΣ	ΜΟΝΤΕΛΟ	ΙΣΧΥΣ	ΤΙΜΗ
750-7001	GENUS ONE NET EXT 25	22	€ 1758
750-7005	CLAS ONE EXT 25	22	€ 1578

## ΣΕΤ ΚΑΜΙΝΑΔΑΣ ARISTON

ΚΩΔΙΚΟΣ	ΜΟΝΤΕΛΟ	ΤΙΜΗ
750-999	Σετ καμινάδας 60/100	€ 107
750-9974	Προσαρμογέας 80/80	€ 30

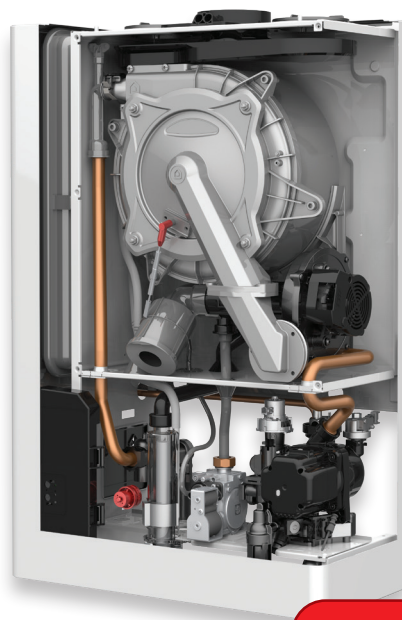

**Sensys HD + Αισθητήρας**  
Συμπεριλαμβάνονται στην τιμή του λέβητα

**6** ΕΤΗΣ  
ΕΓΓΥΗΣΗ

### Περιγραφή

- Νέος σχεδιασμός εναλλάκτη με αυξημένες διατομές κατά 142% (inox)
- Εποχικός βαθμός απόδοσης 94%
- Κλάση A+ που επιτυγχάνεται με την χρήση θερμορύθμισης
- Διαμόρφωση ισχύος 1:8 (CLAS ONE EXT) / 1:10 (GENUS ONE EXT)
- Λειτουργία SRA
- Μετατροπή αερίου διατίθεται ως στάνταρ
- Προετοιμασμένο για συνδεσιμότητα Chaffolink
- Κλάση εκπομπών NOx 6
- Ελάχιστη θερμοκρασία λειτουργίας -20 °C

### Τεχνικά Χαρακτηριστικά

	Μ.Μ.	CLAS ONE EXT	GENUS ONE EXT
		25	25
Ισχύς σε Θέρμανση (80°C - 60°C)	kW	21,4/3,4	21,5/2,3
Ισχύς σε ΖΝΧ	kW	24,9/3,5	24,9/2,4
Ενεργειακή Κλάση σε Θέρμανση			A
Ενεργειακή Κλάση σε ΖΝΧ			A
Υδραυλικές Συνδέσεις Θέρμανσης	inch		3/4"
Υδραυλικές Συνδέσεις ΖΝΧ	inch		1/2"
Βάρος	kg		29,7
Διαστάσεις (ΥxΠxΒ)	cm		76x50x24
Βαθμός Προστασίας			IPX 5D
Διαθέσιμες Διατάξεις Καμινάδας		C13 (X) - C23 - C33(X) - C43(X) - C53(X) - C63(X) - C83(X) C93(X) - B23 - B23P - B33	

# termet®

## Ecocondens Silver Plus

ΚΩΔΙΚΟΣ	ΜΟΝΤΕΛΟ	ΙΣΧΥΣ ΣΕ kW	ΤΙΜΗ
200-11	Silver Plus 25	25/30	€ 1250
200-12	Silver Plus 35	35/35	€ 1390



### Περιγραφή

- Λέβητας Συμπύκνωσης Αερίου για θέρμανση και ZNX
- Εναλλάκτης συμπύκνωσης από ανοξείδωτο χάλυβα ειδικής σκληρότητας
- Τεχνολογία καυστήρα cool-door
- Ρύθμιση ισχύος 1:9
- Ηλεκτρονικός κυκλοφορητής (7m μανομετρικό)
- Καμινάδα 60/100 (μέγιστο μήκος εγκατάστασης 17m)
- Κλάση εκπομπών NOx6
- Χαμηλό επίπεδο θορύβου
- Εύκολη συντήρηση και ρύθμιση



### Εσύρματοι Θερμοστάτες

Τιμή € 37 Κωδ.: 100-101



### Ασύρματοι Θερμοστάτες

Τιμή € 87 Κωδ.: 100-102

### Ασύρματοι Wifi Θερμοστάτες

Τιμή € 115 Κωδ.: 100-103

## Τεχνικά Χαρακτηριστικά

	M.M.	ECOCONDENS SILVER PLUS	
		25	35
Ισχύς Θέρμανση	kW	25	35
Ισχύς ZNX	kW	30	35
Εποχικός Βαθμός Απόδοσης	%	93	93
Υδραυλικές Συνδέσεις Θέρμανσης	Inch	¾"	
Υδραυλικές Συνδέσεις ZNX	Inch	½"	
Βάρος	Kg	37	40
Διαστάσεις (ΥxΠxΒ)	cm	75x40x33	75x40x36

# termet®

## Ecocondens Crystal II Plus External

ΚΩΔΙΚΟΣ	ΜΟΝΤΕΛΟ	ΙΣΧΥΣ	ΤΙΜΗ
200-29	Crystal II Plus External 20	20/25	€ 1292
200-30	Crystal II Plus External 25	25/30	€ 1333
200-31	Crystal II Plus External 35	35/35	€ 1500

### Περιγραφή

- Λέβητας Συμπύκνωσης Αερίου για θέρμανση και ΖΝΧ
- Εναλλάκτης συμπύκνωσης από ανοξείδωτο χάλυβα ειδικής σκληρότητας
- Τεχνολογία καυστήρα cool-door
- Ρύθμιση ισχύος 1:9
- Ασύρματος Θερμοστάτης Wifi (Opentherm)
- Ηλεκτρονικός κυκλοφορητής (7m μανομετρικό)
- Καμινάδα 60/100 (μέγιστο μήκος εγκατάστασης 17m)
- Κλάση εκπομπών NOx6
- Περίβλημα κατασκευασμένο από γαλβανισμένο ατσάλι
- Χαμηλό επίπεδο θορύβου
- Εύκολη συντήρηση και ρύθμιση



**5** ΕΤΗΣ  
ΕΓΓΥΗΣΗ



### Θερμοστάτης χώρου

OpenTherm

Συμπεριλαμβάνεται  
στην τιμή του λέβητα

### Τεχνικά Χαρακτηριστικά

	M.M.	ECOCONDENS CRYSTAL II PLUS EXTERNAL		
		20	25	35
Ισχύς Θέρμανση	kW	20	25	35
Ισχύς ΖΝΧ	kW	25	30	35
Εποχικός Βαθμός Απόδοσης	%	93	94	95
Υδραυλικές Συνδέσεις Θέρμανσης	inch		¾"	
Υδραυλικές Συνδέσεις ΖΝΧ	inch		½"	
Βάρος	Kg	40	40	42
Διαστάσεις (ΥxΠxΒ)	cm		75x40x29	

## Nimbus Pocket M NET R32

ΜΟΝΤΕΛΟ	ΙΣΧΥΣ	ΤΙΜΗ
Nimbus Pocket 35 M NET R32	6,35	€ 4979
Nimbus Pocket50 M NET R32	7,57	€ 5127
Nimbus Pocket 80 M NET R32	11,74	€ 5981
Nimbus Pocket 120 M NET R32	14,37	€ 8521
Nimbus Pocket 150 M NET R32	17,65	€ 8815
Nimbus Pocket 80 M T NET R32	11,74	€ 7178
Nimbus Pocket 120 M T NET R32	14,37	€ 8728
Nimbus Pocket 150 M T NET R32	17,65	€ 9033



### Περιγραφή

- Αντλία θερμότητας αέρα / νερού monoblock τόσο για θέρμανση όσο και για ψύξη.
- Πολύ υψηλή απόδοση ακόμα και σε ψυχρά κλίματα.
- Πλήρης έλεγχος εσωτερικής και εξωτερικής θερμοκρασίας με την βοήθεια αισθητηρίων που περιλαμβάνονται
- Εύκολη ηλεκτρολογική σύνδεση μέσω του στεγανού ηλεκτρολογικού box
- Λύση PLUG & PLAY, το μόνο που χρειάζεται επιπλέον είναι ένα δοχείο διαστολής
- Πλήρης wifi έλεγχος μέσω του ChaffoLink στον στάνταρ εξοπλισμό.

### Τεχνικά Χαρακτηριστικά

ΜΟΝΟΦΑΣΙΚΕΣ				
ΜΟΝΤΕΛΟ	ΟΝΟΜ. ΑΠΟΔΟΣΗ		ΠΑΡΟΧΗ ΡΕΥΜΑΤΟΣ	ΘΕΡΜΟΚΡΑΣΙΑ ΝΕΡΟΥ ΚΥΚΛ. ΘΕΡΜΑΝΣΗΣ
	ΘΕΡΜΑΝΣΗ kW	ΨΥΞΗ kW		min / max
Nimbus Pocket 35 M NET R32	6,35	6,59	1/220-240/50	20 / 65
Nimbus Pocket50 M NET R32	7,57	8,56	1/220-240/50	20 / 65
Nimbus Pocket 80 M NET R32	11,74	12,65	1/220-240/50	20 / 65
Nimbus Pocket 120 M NET R32	14,37	13,30	1/220-240/50	20 / 65
Nimbus Pocket 150 M NET R32	17,65	17,20	1/220-240/50	20 / 65

ΤΡΙΦΑΣΙΚΕΣ				
ΜΟΝΤΕΛΟ	ΟΝΟΜ. ΑΠΟΔΟΣΗ		ΠΑΡΟΧΗ ΡΕΥΜΑΤΟΣ	ΘΕΡΜΟΚΡΑΣΙΑ ΝΕΡΟΥ ΚΥΚΛ. ΘΕΡΜΑΝΣΗΣ
	ΘΕΡΜΑΝΣΗ kW	ΨΥΞΗ kW		min / max
Nimbus Pocket 80 M T NET R32	11,74	12,65	3/380-415/50	20 / 65
Nimbus Pocket 120 M T NET R32	14,37	13,30	3/380-415/50	20 / 65
Nimbus Pocket 150 M T NET R32	17,65	17,20	3/380-415/50	20 / 65

- Θερμική Ισχύς min/max (T αέρα 7°C, T νερού 35/30) κατά EN 14511
- Ψυκτική Ισχύς min/max (T αέρα 35°C, T νερού 18/23) κατά EN 14511

## Easy PFA

ΚΩΔΙΚΟΣ	ΜΟΝΤΕΛΟ	ΙΣΧΥΣ	ΤΙΜΗ
005-01	Easy PFA - 25k	25	€ 4632
005-02	Easy PFA - 40k	40	€ 5738
005-03	Easy PFA - 70k	70	€ 7735

### Περιγραφή

- Υψηλός βαθμός απόδοσης (έως 94%)
- Ηλεκτρονικός πίνακας με Ελληνικό menu.
- Σύνδεση με θερμοστάτη χώρου.
- Μικρές διαστάσεις με ενσωματωμένη δεξαμενή pellet.
- Αντιστάθμιση
- Αντιπαγωγική λειτουργία και προστασία από υπερθέρμανση.
- Λειτουργία κυκλοφορητή σε τακτά χρονικά διαστήματα για αποφυγή μπλοκαρισμάτων



**2** ΕΤΗΣ  
ΕΓΓΥΗΣΗ

## Camino Rossi

ΚΩΔΙΚΟΣ	ΜΟΝΤΕΛΟ	ΙΣΧΥΣ	ΤΙΜΗ
005-21	Camino Rossi 25	25	€ 4210
005-22	Camino Rossi 35	35	€ 5448

### Η σειρά Camino Rossi διαθέτει επιπλέον

- Κυκλοφορητή υψηλής απόδοσης
- Δοχείο διαστολής
- Βαλβίδα ασφαλείας
- Αυτόματο εξαεριστικό
- Μανόμετρο ελέγχου πίεσης κυκλώματος



**2** ΕΤΗΣ  
ΕΓΓΥΗΣΗ

### Τεχνικά Χαρακτηριστικά

		M.M.				
		EASY 25	EASY 40	EASY 70	CAMINO ROSSI 25	CAMINO ROSSI 35
Ισχύς	kW	5 έως 25	8 έως 40	8 έως 70	5 έως 25	5 έως 35
Εποχικός Βαθμός Απόδοσης	%	94	92	92	93	93
Υδραυλικές Συνδέσεις	inch	1"	1"	1½"	1"	1"
Διάμετρος Καμινάδας	mm	128	128	200	80	80
Βάρος	kg	172	260	360	155	205
Διαστάσεις (ΥxΠxΒ)	cm	150x78x65	170x100x67	183x110x65	78x52x126	85x55x133
Χωρητικότητα Σιλό	kg	53	88	110	88	107



### Eco-Burn

ΚΩΔΙΚΟΣ	ΜΟΝΤΕΛΟ	ΙΣΧΥΣ	ΤΙΜΗ
002-01	Eco-Burn 35F	35	€ 2374
002-02	Eco-Burn 45F	45	€ 2658
002-03	Eco-Burn 60F	60	€ 2993
002-04	Eco-Burn 75F	75	€ 3389



### Παρελκόμενα Eco-Burn

ΚΩΔΙΚΟΣ	ΜΟΝΤΕΛΟ	ΤΙΜΗ
002-15	Εναλλάκτης Ασφαλείας με Βαλβίδα	€ 320



### Περιγραφή

- Λέβητας στερεών καυσίμων υψηλής απόδοσης.
- Από χάλυβα ειδικής σκληρότητας 5mm.
- Περιλαμβάνει επιπλέον:
  - Ανεμιστήρα μεταβλητών στροφών
  - Ηλεκτρονικό πίνακα για τον έλεγχο του ανεμιστήρα, του κυκλοφορητή και του θερμοστάτη χώρου
  - Ηλεκτρική εντολή για έλεγχο και εγκατάσταση καυστήρα pellet.

### Τεχνικά Χαρακτηριστικά

	Μ.Μ.	ECO-BURN			
		35 F	45 F	60 F	75 F
Ισχύς	kW	35	45	60	75
Εποχ. Βαθμός Απόδοσης	%	80	80	80	80
Υδραυλικές Συνδέσεις	Inch	1"	1"	1 ¼ "	1 ¼ "
Διάμετρος Καμινάδας	cm	18	18	18	18
Βάρος	Kg	250	275	320	375
Διαστάσεις (ΥxΠxΒ)	cm	109x58x111	109x58x121	118x64x121	118x64x135

## Δαπέδου με Κέλυφος SLIM Romeo

ΚΩΔΙΚΟΣ	ΜΟΝΤΕΛΟ	ΤΙΜΗ
004-601	Romeo 1 RCTD	€ 814
004-602	Romeo 2 RCTD	€ 871
004-603	Romeo 3 RCTD	€ 980
004-604	Romeo 4 RCTD	€ 1124
004-605	Romeo 5 RCTD	€ 1238
004-606	Romeo 6 RCTD	€ 1410



### Περιγραφή

- Ιταλική Κατασκευή Υψηλής ποιότητα
- Μοντέρνος σχεδιασμός
- Αθόρυβη λειτουργία
- Μπλε αντιστατικό εναλλάκτη
- Ενσωματωμένο θερμοστάτη ψύξης – θέρμανσης
- Αυτοδιάγνωση βλαβών
- Ενσωματωμένο θερμοστάτη για λειτουργία στη θέρμανση με θερμοκρασία νερού μεγαλύτερη των 45°C



## Σπιράλ Σύνδεσης

ΚΩΔΙΚΟΣ	ΜΟΝΤΕΛΟ	ΤΙΜΗ
004-689	Σπιράλ σύνδεσης Romeo	€ 32

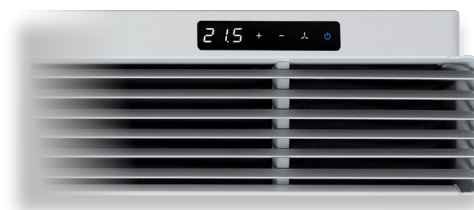

### Τεχνικά Χαρακτηριστικά

	M.M.	ROMEO RCTD					
		1	2	3	4	5	6
Ψυκτική Ισχύς*	kW	0,92	2	2,79	3,38	3,8	4,47
Θερμική Ισχύς *	kW	1,16	2,37	3,22	3,83	4,3	4,89
Ύψος x Βάθος	mm	562x127					
Μήκος	mm	580	780	980	1180	1350	1560
Στάθμη θορύβου	dB	28	32	32	32	33	33

\*ΨΥΚΤΙΚΗ ΑΠΟΔΟΣΗ: Εσωτερική θερμοκρασία δωματίου 27°C - Θερμοκρασία νερού εισόδου 7°C

\*ΘΕΡΜΙΚΗ ΑΠΟΔΟΣΗ: Εσωτερική θερμοκρασία δωματίου 18°C - Θερμοκρασία νερού εισόδου 45°C

## Δαπέδου με Κέλυφος AIR

ΚΩΔΙΚΟΣ		ΜΟΝΤΕΛΟ	ΤΙΜΗ
ΑΡΙΣΤΕΡΑ	ΔΕΞΙΑ		
004-120	004-121	AIR 20M	€ 573
004-130	004-131	AIR 30M	€ 614
004-140	004-141	AIR 40M	€ 666
004-160	004-161	AIR 60M	€ 765
004-180	004-181	AIR 80M	€ 885



### Περιγραφή

- Ιταλική Κατασκευή Υψηλής ποιότητα
- Μοντέρνος σχεδιασμός
- Αθόρυβη λειτουργία
- Μπλε αντιστατικό εναλλάκτη
- Ενσωματωμένο θερμοστάτη ψύξης – θέρμανσης
- Αυτοδιάγνωση βλαβών
- Ενσωματωμένο θερμοστάτη για λειτουργία στη θέρμανση με θερμοκρασία νερού μεγαλύτερη των 45°C



### Τεχνικά Χαρακτηριστικά

	M.M.	AIR				
		20 M	30 M	40 M	60 M	80 M
Ψυκτική Ισχύς*	kW	1,9	2,7	3,7	4,9	6,1
Θερμική Ισχύς *	kW	5,8	7,1	10,4	14,1	17,2
Θερμική Ισχύς **	kW	2,9	3,5	5,2	7,1	8,6
Ύψος x Βάθος	cm	53x22				
Μήκος	cm	75	90	105	135	150
Βάρος	Kg	21	25	27	35	45
Στάθμη θορύβου	dB	28	29	25	30	38

\*ΨΥΚΤΙΚΗ ΑΠΟΔΟΣΗ: Εσωτερική θερμοκρασία δωματίου 27°C - Θερμοκρασία νερού εισόδου 7°C

\*ΘΕΡΜΙΚΗ ΑΠΟΔΟΣΗ: Εσωτερική θερμοκρασία δωματίου 18°C - Θερμοκρασία νερού εισόδου 80°C

\*\*ΘΕΡΜΙΚΗ ΑΠΟΔΟΣΗ: Εσωτερική θερμοκρασία δωματίου 18°C - Θερμοκρασία νερού εισόδου 50°C

### Ηλεκτρικά Χαρακτηριστικά

	AIR				
	20 M	30 M	40 M	60 M	80 M
Κατανάλωση Ισχύος (W)	25	33	40	57	80
Ένταση Ρεύματος (A)	0,102	0,1375	0,180	0,287	0,360

### Συντελεστές Διόρθωσης

AIR		
LOW	MEDIUM	HIGH
0,8	0,9	1

## Τοίχου Galileo

ΚΩΔΙΚΟΣ	ΜΟΝΤΕΛΟ	ΤΙΜΗ
004-101	Galileo 1 RC-IR	€ 907
004-102	Galileo 2 RC-IR	€ 950
004-103	Galileo 3 RC-IR	€ 998
004-104	Galileo 4 RC-IR	€ 1027



Χαμηλός θόρυβος



Υψηλή απόδοση

Χαμηλή ενεργειακή  
κατανάλωση

Λιτός σχεδιασμός

### Περιγραφή

- Υψηλή αισθητική
- Υψηλή ποιότητα κατασκευής
- Αθόρυβη λειτουργία
- Μπλε αντιστατικό εναλλάκτη
- Ενσωματωμένο θερμοστάτη ψύξης - θέρμανσης

- Ενσωματωμένο θερμοστάτη για λειτουργία στη θέρμανση με θερμοκρασία νερού μεγαλύτερη των 45°C
- Συμπεριλαμβάνεται ασύρματο χειριστήριο



Μικρές διαστάσεις

Καλύπτει  
κάθε ανάγκη

Plug &amp; Play



### Τεχνικά Χαρακτηριστικά - Galileo

GALILEO					
	M.M.	1 RC-IR	2 RC-IR	3 RC-IR	4 RC-IR
Ψυκτική Ισχύς*	kW	2,3	2,4	3,65	3,8
Θερμική Ισχύς*	kW	2,775	3	4,1	4,4
Ύψος x Βάθος	mm	330x185			
Μήκος	mm	930		1235	
Στάθμη θορύβου	dB(A)	34	40	31	37

- ΨΥΚΤΙΚΗ ΑΠΟΔΟΣΗ: Εσωτερική θερμοκρασία δωματίου 27°C – Θερμοκρασία νερού εισόδου 7°C/12°C
- ΘΕΡΜΙΚΗ ΑΠΟΔΟΣΗ: Εσωτερική θερμοκρασία δωματίου 20°C – Θερμοκρασία νερού εισόδου 45°C

## Κρυφά Οροφής

### AIR I

AIR-I		
ΚΩΔΙΚΟΣ	ΜΟΝΤΕΛΟ	ΤΙΜΗ
004-520	AIR 20-I	€ 431
004-530	AIR 30-I	€ 474
004-540	AIR 40-I	€ 521
004-550	AIR 50-I	€ 567
004-560	AIR 60-I	€ 621
004-570	AIR 70-I	€ 686
004-580	AIR 80-I	€ 738
004-590	AIR 90-I	€ 1019
004-5100	AIR 100-I	€ 1197

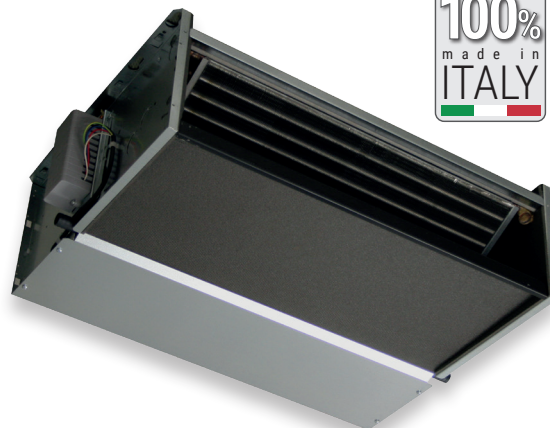

### Περιγραφή

- Ιταλική Κατασκευή Υψηλής ποιότητα
- Μοντέρνος σχεδιασμός
- Αθόρυβη λειτουργία
- Μπλε αντιστατικό εναλλάκτη



Προαιρετικός εξοπλισμός  
 Θερμοστάτης / Ελεγκτής χώρου

Κωδ. 004-199  
 € 94

### Τεχνικά Χαρακτηριστικά - AIR-I

		AIR-I									
		M.M.	20	30	40	50	60	70	80	90	100
Ψυκτική Ισχύς*	kW		1,81	2,61	3,55	4,56	4,82	5,45	6,01	7,57	9,02
Θερμική Ισχύς*	kW		2,37	3,35	4,95	6,40	6,73	7,04	8,38	9,05	11,44

- ΨΥΚΤΙΚΗ ΑΠΟΔΟΣΗ: Εσωτερική θερμοκρασία δωματίου 27°C – Θερμοκρασία νερού εισόδου 7°C/12°C
- ΘΕΡΜΙΚΗ ΑΠΟΔΟΣΗ: Εσωτερική θερμοκρασία δωματίου 20°C – Θερμοκρασία νερού εισόδου 50°C

## Μαγνητικό Φίλτρο HeatMax mega

ΚΩΔΙΚΟΣ	ΠΕΡΙΓΡΑΦΗ	ΤΙΜΗ
999-91	Vortex mega 1 ¼"	€ 205
999-92	Vortex mega 1 ½"	€ 210

### Περιγραφή

- Ισχυρός Μαγνήτης 20.000 Gauss
- Φιλτράρισμα τριών στοιχείων
- Μέγιστη Θερμοκρασία Λειτουργίας 120°C
- Μέγιστη Πίεση Λειτουργίας 12bar
- Δυνατότητα περιστροφής 360 μοιρών
- Ενσωματωμένο εξαεριστικό
- Περιλαμβάνονται βάνες σύνδεσης



**Nd**  
20.000  
gauss

## Μαγνητικό Φίλτρο HeatMax

ΚΩΔΙΚΟΣ	ΠΕΡΙΓΡΑΦΗ	ΤΙΜΗ
000-61	Vortex ¾"	€ 104
000-63	Vortex 1"	€ 110

### Περιγραφή

- Ισχυρός Μαγνήτης 12.000 Gauss
- Φιλτράρισμα τριών στοιχείων
- Μέγιστη Θερμοκρασία Λειτουργίας 120°C
- Μέγιστη Πίεση Λειτουργίας 12bar
- Δυνατότητα περιστροφής 360 μοιρών
- Ενσωματωμένο εξαεριστικό
- Ιδανικό για εγκαταστάσεις έως 36kW
- Περιλαμβάνονται βάνες σύνδεσης



**Nd**  
12.000  
gauss

## Μαγνητικό Φίλτρο HeatMax mini

ΚΩΔΙΚΟΣ	ΠΕΡΙΓΡΑΦΗ	ΤΙΜΗ
000-64	Vortex mini ¾"	€ 60

### Περιγραφή

- Ισχυρός Μαγνήτης 9.000 Gauss
- Φιλτράρισμα τριών στοιχείων
- Μέγιστη Θερμοκρασία Λειτουργίας 120°C
- Μέγιστη Πίεση Λειτουργίας 12bar
- Ενσωματωμένο εξαεριστικό
- Ιδανικό για εγκαταστάσεις έως 36kW
- Περιλαμβάνονται βάνες σύνδεσης



**Nd**  
9.000  
gauss

Χημικά Κυκλωμάτων Θέρμανσης



**COROSION INHIBITOR**

ΚΩΔΙΚΟΣ	ΠΕΡΙΓΡΑΦΗ	ΤΙΜΗ
300-04	Heatmax Corrosion Inhibitor	€ 37.50

Παρέχει μακροχρόνια προστασία έναντι της διάβρωσης και του σχηματισμού αλάτων στα συστήματα κεντρικής θέρμανσης. Χρησιμοποιείται σε νέα και υπάρχοντα συστήματα. Ένα μπουκάλι επεξεργάζεται 100 λίτρα νερού συστήματος. Είναι κατάλληλο για όλους τους τύπους λεβήτων, υλικών και συστημάτων σωληνώσεων, συμπεριλαμβανομένου του αλουμινίου.



**SYSTEM CLEANER**

ΚΩΔΙΚΟΣ	ΠΕΡΙΓΡΑΦΗ	ΤΙΜΗ
300-05	Heatmax System Cleaner	€ 34.50

Αφαιρεί την διάβρωση και κάθε είδους βρωμιά και επικαθίσεις από τα συστήματα θέρμανσης. Χρησιμοποιείται σε νέα και υπάρχοντα συστήματα. Ένα μπουκάλι επεξεργάζεται 100 λίτρα νερού συστήματος. Είναι κατάλληλο για ανοιχτά όπως και για κλειστά συστήματα θέρμανσης. Είναι κατάλληλο για όλους τους τύπους λεβήτων, και συστήματα σωληνώσεων, με όλα τα υλικά, συμπεριλαμβανομένου του αλουμινίου.



## Αντικραδασμικές Βάσεις Αντλιών Θερμότητας

ΚΩΔΙΚΟΣ	ΠΕΡΙΓΡΑΦΗ	ΤΙΜΗ
710-0004	Βάση 11cm (set 4τεμ)	€ 36
710-0000	Βάση Αντλίας 45cm (set 2τεμ)	€ 60
710-0001	Βάση Αντλίας 50cm (set 2τεμ)	€ 74
710-0002	Βάση Αντλίας 60cm (set 2τεμ)	€ 80
710-0003	Βάση Αντλίας 100cm (set 2τεμ)	€ 140

**5** ΕΤΗΣ  
ΕΓΓΥΗΣΗ

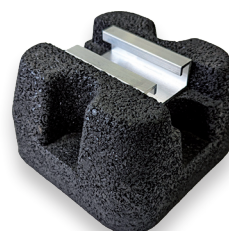

### Περιγραφή

Έως σήμερα, ο περισσότερος εξοπλισμός HVAC τοποθετούνταν σε μεταλλικά στηρίγματα δαπέδου ή βάσεις από τσιμέντο. Αυτές οι μέθοδοι είτε έχουν μικρή διάρκεια ζωής είτε υψηλό κόστος εργασίας. Με τη χρήση του αντικραδασμικού set από καουτσούκ, εξαλείφεται η ηχορύπανση από τη λειτουργία της εξωτερικής μονάδας και τους κραδασμούς που δημιουργούνται κατά τη λειτουργία της. Αποτελεί μια οικονομική λύση με μεγάλη διάρκεια ζωής.



Κατασκευή που υπερέχει



Αντικραδασμικό και Αθόρυβο



Φιλικό προς το περιβάλλον



Εύκολη εγκατάσταση



Ανθεκτικό στην ακτινοβολία UV



### Τεχνικά Χαρακτηριστικά - Βάσεων

ΑΝΤΙΚΡΑΔΑΣΜΙΚΕΣ ΒΑΣΕΙΣ ΑΝΤΛΙΩΝ ΘΕΡΜΟΤΗΤΑΣ						
M.M.	11CM	45CM	50CM	60CM	100CM	
<b>A</b>	mm	110	450	500	600	1000
<b>B</b>	mm	110			163	
<b>C</b>	mm	67			98	
<b>D</b>	mm	-	410	460	560	960
<b>Βάρος / set</b>	kg	120-240	200-480	280-580	300-680	380-1180

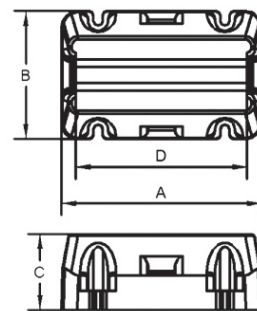





MARING d.o.o.

## Υδραυλικοί Διαχωριστές με μόνωση 1" & 1 ¼"

ΚΩΔΙΚΟΣ	ΠΕΡΙΓΡΑΦΗ	ΤΙΜΗ
090-30	Υδραυλικός διαχωριστής 1"	€ 182
090-31	Υδραυλικός διαχωριστής 1 ¼"	€ 208



ΚΩΔΙΚΟΣ	ΠΕΡΙΓΡΑΦΗ	ΤΙΜΗ
090-34	Βάση Τοίχου για 1" & 1 ¼"	€ 35

### Τεχνικά Χαρακτηριστικά

ΥΔΡΑΥΛΙΚΟΙ ΔΙΑΧΩΡΙΣΤΕΣ 1 ½" & 2"			
	M.M.	1"	1 ¼"
H	mm	397	522
H1	mm	250	375
B	mm	142	152
Παροχή	m <sup>3</sup> /h	3	4

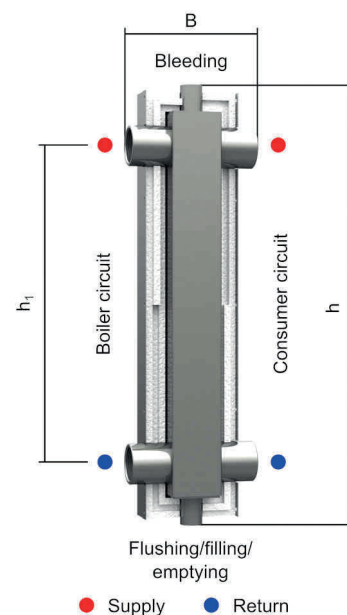

## Υδραυλικοί Διαχωριστές με μόνωση 1 ½" & 2"

ΚΩΔΙΚΟΣ	ΠΕΡΙΓΡΑΦΗ	ΤΙΜΗ
090-32	Υδραυλικός διαχωριστής 1 ½"	€ 234
090-33	Υδραυλικός διαχωριστής 2"	€ 329



ΚΩΔΙΚΟΣ	ΠΕΡΙΓΡΑΦΗ	ΤΙΜΗ
090-35	Βάση Τοίχου για 1 ½" & 2"	€ 48

### Τεχνικά Χαρακτηριστικά

ΥΔΡΑΥΛΙΚΟΙ ΔΙΑΧΩΡΙΣΤΕΣ 1 ½" & 2"			
	M.M.	1 ½"	2"
H	mm	580	778
H1	mm	340	470
H2	mm	400	570
B	mm	172	230
Παροχή	m <sup>3</sup> /h	7	8

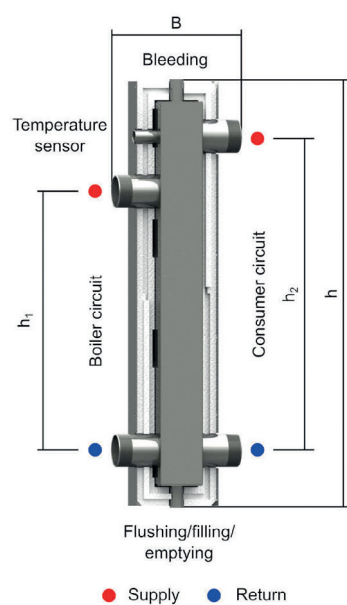



**HEATMAX**  
HEATING - COOLING - ENERGY APPLICATIONS



## Κυκλοφορητές Γερμανίας WITA



**5** ΕΤΗΣ  
ΕΓΓΥΗΣΗ



**5** ΕΤΗΣ  
ΕΓΓΥΗΣΗ



**5** ΕΤΗΣ  
ΕΓΓΥΗΣΗ

ΚΩΔΙΚΟΣ	ΠΕΡΙΓΡΑΦΗ	ΤΙΜΗ
090-100	Astra 15/1-6 (130mm)	€ 148
090-110	Astra 25/1-6	€ 150
090-120	Astra 32/1-6	€ 155

ΚΩΔΙΚΟΣ	ΠΕΡΙΓΡΑΦΗ	ΤΙΜΗ
090-124	Astra 25/1-8 (130mm)	€ 187
090-111	Astra 25/1-8	€ 194
090-112	Astra 25/1-10	€ 252
090-121	Astra 32/1-8	€ 200
090-122	Astra 32/1-10	€ 262

ΚΩΔΙΚΟΣ	ΠΕΡΙΓΡΑΦΗ	ΤΙΜΗ
090-113	Astra 25/1-12	€ 324
090-123	Astra 32/1-12	€ 338

### Όλοι οι κυκλοφορητές διατίθενται με μόνωση

Κυκλοφορητής υψηλής απόδοσης, ηλεκτρονικά ρυθμιζόμενος. Βιδωτή σύνδεση, τεχνολογίας ECM και με ενσωματωμένο ηλεκτρονικό σύστημα ρύθμισης ισχύος για τη συνεχή ρύθμιση της διαφορικής πίεσης. Για όλα τα συστήματα θέρμανσης και κλιματισμού.

Προεπιλέξιμοι τρόποι αυτόματης ρύθμισης για ιδανική προσαρμογή φορτίου.

- Σταθερή διαφορική πίεση ( $\Delta p-c$ )
- Μεταβλητή διαφορική πίεση ( $\Delta p-v$ )
- Σταθερές στροφές (3 χαρακτηριστικές καμπύλες ρύθμισης)

- Ενσωματωμένη προστασία κινητήρα
- Ένδειξη LED για τη ρύθμιση της ονομαστικής τιμής και για ένδειξη της τρέχουσας κατανάλωσης σε W
- Αυτόματη λειτουργία απεμπλοκής
- Χειροκίνητη λειτουργία εξαέρωσης για την εξαέρωση του χώρου του ρότορα

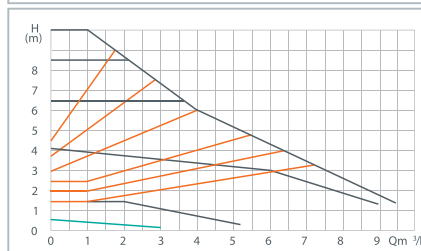
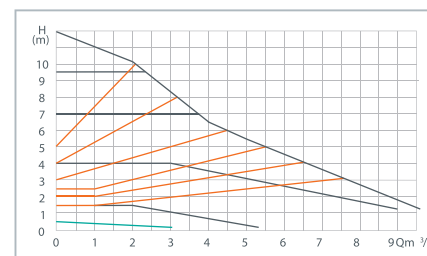
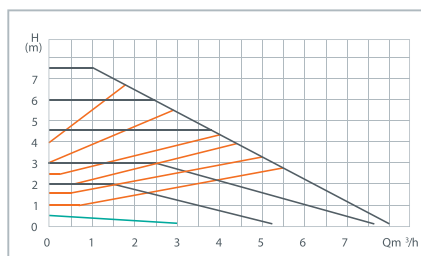
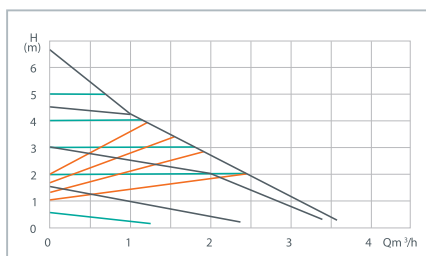

### Ενσύρματοι Θερμοστάτες

ΚΩΔΙΚΟΣ	ΜΟΝΤΕΛΟ	ΤΙΜΗ
100-101	HT-18	€ 37

### Ασύρματοι Θερμοστάτες

ΚΩΔΙΚΟΣ	ΜΟΝΤΕΛΟ	ΤΙΜΗ
100-102	WT-18	€ 87

#### Περιγραφή

- Εύκολος στη ρύθμιση με τη χρήση ενός περιστρεφόμενου κομβίου
- Μεγάλη οθόνη
- Οπίσθιος φωτισμός οθόνης
- Χαμηλή κατανάλωση ενέργειας
- Εύκολη σύνδεση δέκτη/πομπού

### Ασύρματοι Wifi Θερμοστάτες

ΚΩΔΙΚΟΣ	ΜΟΝΤΕΛΟ	ΤΙΜΗ
100-103	WT-18 Wifi	€ 115

#### Περιγραφή

- Εύκολος στη ρύθμιση με τη χρήση ενός περιστρεφόμενου κομβίου
- Μεγάλη οθόνη
- Οπίσθιος φωτισμός οθόνης
- Χαμηλή κατανάλωση ενέργειας
- Εύκολη σύνδεση δέκτη/πομπού
- Λειτουργία Wifi και δυνατότητα εβδομαδιαίου προγραμματισμού (μόνο στο μοντέλο WT-18 Wifi)

### Ενσύρματοι Θερμοστάτες με εντολή ZNX

ΚΩΔΙΚΟΣ	ΜΟΝΤΕΛΟ	ΤΙΜΗ
100-104	HT-18 NP	€ 46

#### Περιγραφή

- Εύκολος στη ρύθμιση με τη χρήση ενός περιστρεφόμενου κομβίου
- Μεγάλη οθόνη
- Οπίσθιος φωτισμός οθόνης
- Χαμηλή κατανάλωση ενέργειας
- **Με εντολή ζεστού νερού χρήσης**

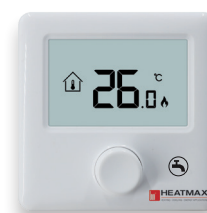

### Ασύρματες Θερμοστατικές κεφαλές

ΚΩΔΙΚΟΣ	ΜΟΝΤΕΛΟ	ΤΙΜΗ
100-107	TR-01	€ 75



#### Περιγραφή

- Λειτουργία 2x1,5 V αλκαλικές μπαταρίες τύπου AA
- Ασύρματη αμφίδρομη επικοινωνία εμβέλειας έως 50m
- Μεγάλη διάρκεια ζωής μπαταριών
- Με ενσωματωμένο γραμμικό ηλεκτροκινητήρα
- Ακριβής PID έλεγχος θερμοκρασίας ανα λεπτό
- Οθόνη αφής με τρία πλήκτρα
- Λειτουργία ανοικτού παραθύρου
- Εβδομαδιαίο πρόγραμμα ρυθμίσεων θερμοκρασίας
- Ημερήσια ρύθμιση τριών περιόδων
- Κλείδωμα ασφαλείας για παιδιά
- Διαθέσιμοι αντάπτορες για κάθε θερμοστατικό διακόπτη

### Διαχείριση λέβητα

ΚΩΔΙΚΟΣ	ΜΟΝΤΕΛΟ	ΤΙΜΗ
100-109	R06 Receiver	€ 70

#### Περιγραφή

Η συσκευή R06 χρησιμοποιείται για να εκκινήσει τον λέβητα σε περίπτωση που κάποια από τις συνεργαζόμενες θερμοστατικές κεφαλές έχει απαίτηση για θέρμανση.











### WiFi Hub-Gateway

ΚΩΔΙΚΟΣ	ΜΟΝΤΕΛΟ	ΤΙΜΗ
100-108	E-Hub	€ 80

#### Περιγραφή

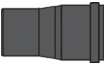
Με τη συσκευή E-Hub, έχουμε τον απομακρυσμένο έλεγχο των θερμοστατικών κεφαλών της εγκατάστασης.

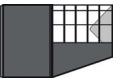

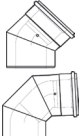
	ΚΩΔΙΚΟΣ	ΜΟΝΤΕΛΟ	ΤΙΜΗ
	550-002	Σωλήνα με υποδοχή dn80 500 mm UV	€ 11,73
	550-003	Σωλήνα με υποδοχή dn 110 500 mm UV	€ 22,97
	550-006	Σωλήνα με υποδοχή dn 80 1000 mm UV	€ 18,35
	550-007	Σωλήνα με υποδοχή dn 110 1000 mm UV	€ 33,18
	550-010	Σωλήνα με υποδοχή dn 80 2000 mm UV	€ 30,13
	550-011	Σωλήνα με υποδοχή dn 110 2000 mm UV	€ 43,54
	550-014	Καμπύλη μαύρη 45° dn 80 UV	€ 11,21
	550-015	Καμπύλη μαύρη 45° dn 110 UV	€ 22,97
	550-018	Καμπύλη μαύρη 87° dn 80 UV	€ 11,47
	550-019	Καμπύλη μαύρη 87° dn 110 UV	€ 26,54
	550-020	Ταφ σύνδεσης dn 80 UV	€ 26,49
	550-021	Ταφ σύνδεσης dn 110 UV	€ 39,55
	550-022	Αποστράγγιση με υποδοχή dn80 UV	€ 24,35
	550-023	Αποστράγγιση με υποδοχή dn110 UV	€ 34,96
	550-042	Συστολή λέβητα ομοκεντρική dn 110/100 UV	€ 46,41
	550-025	Κάθετο αντ.τερματικό απόρριψης dn80 PPH UV Stabl.	€ 26,52
	550-048	Οριζόντιο αντ.τερματικό απόρριψης dn80 PPH UV Stabl.	€ 25,50
	550-026	Τερματικό καλυμα inox με επικάλυψη plasti dip dn 110	€ 31,58
	550-027	Σωλήνα με υποδοχή LIL GR dn60/100 0,5m λευκό	€ 30,11
	550-028	Σωλήνα με υποδοχή LIL GR dn60/100 1m λευκό	€ 41,70
	550-029	Καμπύλη 45° LILGR dn60/100 λευκό	€ 40,67
	550-030	Καμπύλη 87° LILGR dn60/100 λευκό	€ 41,24